

Matières plastiques

Bois & cartons

Métaux

**Éléments pour
maquettes industrielles
EMA**

**Profilés & plaques en
matière plastique
PLASTRUCT**

**Éléments pour
maquettes
d'architecture**

**Colles, peintures &
solvants**

**Outillage à main &
outillage électrique**

Divers

**Profilés & plaques en
matière plastique**
PLASTRUCT

**Les plaques & profilés en
ABS**

**page(s) 501/01/
01
501/01/
08**

**Les plaques & barres en
matériaux divers**

**page(s) 501/02/
01
501/02/
02**

**Les plaques & profilés en
polystyrène**

**page(s) 501/03/
01
501/03/
19**

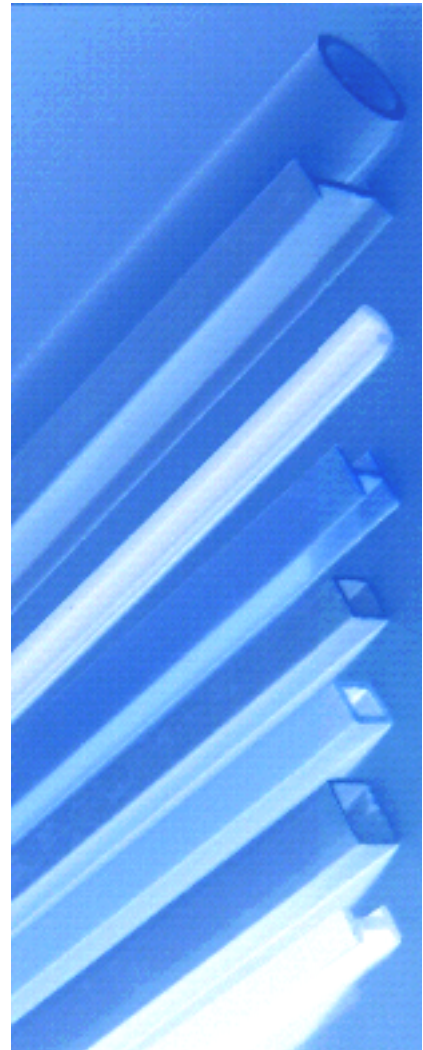

PLASTRUCT - Plaques & profilés en ABS

| Code | Description | | | Illustrations |
|------|-------------|--|--|---------------|
|------|-------------|--|--|---------------|

Les plaques en ABS gris

- 501 217 5 plaques en ABS gris foncé (SSA-101P) - 0,25 x 175 x 300mm
- 501 218 5 plaques en ABS gris foncé (SSA-102P) - 0,50 x 175 x 300mm
- 501 219 4 plaques en ABS gris foncé (SSA-103P) - 0,75 x 175 x 300mm
- 501 220 3 plaques en ABS gris foncé (SSA-104P) - 1,00 x 175 x 300mm
- 501 221 2 plaques en ABS gris foncé (SSA-106P) - 1,50 x 175 x 300mm
- 501 222 2 plaques en ABS gris foncé (SSA-108P) - 2,00 x 175 x 300mm
- 501 223 2 plaques en ABS gris foncé (SSA-110P) - 2,50 x 175 x 300mm
- 501 224 2 plaques en ABS gris foncé (SSA-112P) - 3,20 x 175 x 300mm

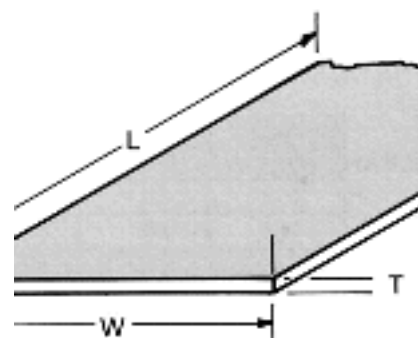

| 'T' mm | 'L' mm | 'W' mm |
|-----------|-----------|-----------|
| 0.5 | 300 | 100 |
| 0.8 | 300 | 100 |
| 1.6 | 300 | 100 |
| 2.4 | 300 | 100 |
| 0.5 | 300 | 300 |
| 0.8 | 300 | 300 |
| 1.6 | 300 | 300 |
| 2.4 | 300 | 300 |

- 501 392 1 plaque en ABS gris foncé (SSA-101P) - 0,25 x 175 x 300mm
- 501 393 1 plaque en ABS gris foncé (SSA-102P) - 0,50 x 175 x 300mm
- 501 394 1 plaque en ABS gris foncé (SSA-103P) - 0,75 x 175 x 300mm
- 501 395 1 plaque en ABS gris foncé (SSA-104P) - 1,00 x 175 x 300mm
- 501 396 1 plaque en ABS gris foncé (SSA-106P) - 1,50 x 175 x 300mm
- 501 397 1 plaque en ABS gris foncé (SSA-108P) - 2,00 x 175 x 300mm
- 501 398 1 plaque en ABS gris foncé (SSA-110P) - 2,50 x 175 x 300mm
- 501 399 1 plaque en ABS gris foncé (SSA-125P) - 3,20 x 175 x 300mm

Plaques en ABS gris SSA-

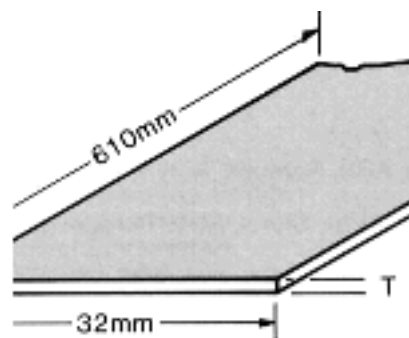

| 'T' mm |
|-----------|
| 0.5 |
| 0.8 |
| 0.5 |
| 0.8 |

- ### Les bandes en ABS gris
- 501 257 1 bande en ABS gris clair () (STSC-01P) - 0,50 x 32 x 610mm
 - 501 258 1 bande en ABS gris clair () (STSC-02P) - 0,80 x 32 x 610mm
 - 501 259 1 bande en ABS gris foncé (STSS-01P) - 0,50 x 32 x 610mm
 - 501 260 1 bande en ABS gris foncé (STSS-02P) - 0,80 x 32 x 610mm

Bandes en ABS gris STSC- & STSS-

PLASTRUCT - Plaques & profilés en ABS

Les profilés en ABS gris foncé de section en L

- 501 400 10 profilés en ABS gris foncé (A-01P) de section en L - 1,20 x 1,20 x 254mm
- 501 401 10 profilés en ABS gris foncé (A-02P) de section en L - 1,60 x 1,60 x 254mm
- 501 402 8 profilés en ABS gris foncé (A-03P) de section en L - 2,40 x 2,40 x 380mm
- 501 403 7 profilés en ABS gris foncé (A-04P) de section en L - 3,20 x 3,20 x 380mm
- 501 404 5 profilés en ABS gris foncé (A-06P) de section en L - 4,80 x 4,80 x 610mm
- 501 405 4 profilés en ABS gris foncé (A-08P) de section en L - 6,40 x 6,40 x 610mm
- 501 406 4 profilés en ABS gris foncé (A-10P) de section en L - 7,90 x 7,90 x 610mm
- 501 407 3 profilés en ABS gris foncé (A-12P) de section en L - 9,50 x 9,50 x 610mm

- 501 001 1 profilé en ABS gris foncé (A-01P) de section en L - 1,20 x 1,20 x 254mm
- 501 002 1 profilé en ABS gris foncé (A-02P) de section en L - 1,60 x 1,60 x 254mm
- 501 003 1 profilé en ABS gris foncé (A-03P) de section en L - 2,40 x 2,40 x 380mm
- 501 004 1 profilé en ABS gris foncé (A-04P) de section en L - 3,20 x 3,20 x 3,80mm
- 501 005 1 profilé en ABS gris foncé (A-06P) de section en L - 4,80 x 4,80 x 610mm
- 501 006 1 profilé en ABS gris foncé (A-08P) de section en L - 6,40 x 6,40 x 610mm
- 501 007 1 profilé en ABS gris foncé (A-10P) de section en L - 7,90 x 7,90 x 610mm
- 501 008 1 profilé en ABS gris foncé (A-12P) de section en L - 9,50 x 9,50 x 610mm

Les profilés en ABS gris foncé de section en C

- 501 421 10 profilés en ABS gris foncé (C-02P) de section en C - 1,60 x 0,90 x 254mm
- 501 422 8 profilés en ABS gris foncé (C-03P) de section en C - 2,40 x 1,00 x 254mm
- 501 423 7 profilés en ABS gris foncé (C-04P) de section en C - 3,20 x 1,25 x 380mm
- 501 424 5 profilés en ABS gris foncé (C-06P) de section en C - 4,80 x 1,60 x 380mm
- 501 425 4 profilés en ABS gris foncé (C-08P) de section en C - 6,30 x 1,80 x 610mm

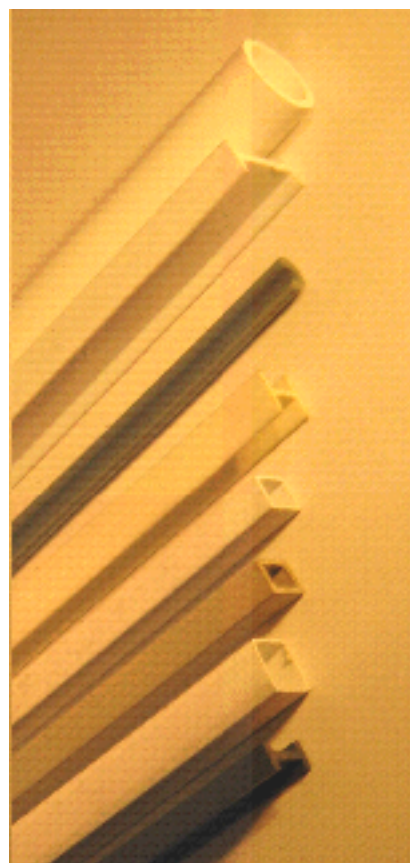

Profilés & tubes en ABS, butyrate, polystyrène

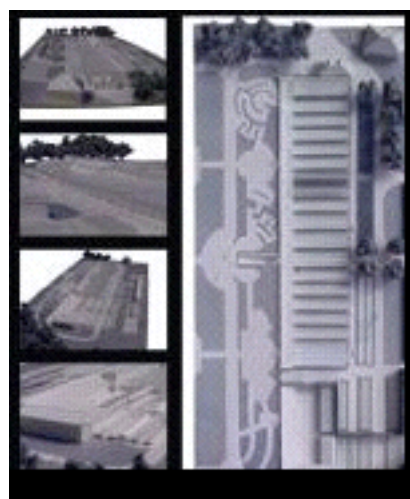

*Maquette & photos : B. Devroye
Projet : Morphosis*

page 501/01/02 (avril 2016)

PLASTRUCT - Plaques & profilés en ABS

501 426 4 profilés en ABS gris foncé (C-10P) de section en C - 7,90 x 2,00 x 610mm

501 043 1 profilé en ABS gris foncé (C-02P) de section en C - 1,60 x 0,90 x 254mm

501 044 1 profilé en ABS gris foncé (C-03P) de section en C - 2,40 x 1,00 x 254mm

501 045 1 profilé en ABS gris foncé (C-04P) de section en C - 3,20 x 1,25 x 380mm

501 046 1 profilé en ABS gris foncé (C-06P) de section en C - 4,80 x 1,60 x 380mm

501 047 1 profilé en ABS gris foncé (C-08P) de section en C - 6,30 x 1,80 x 610mm

501 048 1 profilé en ABS gris foncé (C-10P) de section en C - 7,90 x 2,00 x 610mm

Les profilés en ABS gris de section en T

501 450 10 profilés en ABS gris foncé (T-01P) de section en T - 1,20 x 1,20 x 254mm

501 451 8 profilés en ABS gris foncé (T-02P) de section en T - 1,60 x 1,60 x 254mm

501 452 8 profilés en ABS gris foncé (T-03P) de section en T - 2,40 x 2,40 x 380mm

501 453 7 profilés en ABS gris foncé (T-04P) de section en T - 3,20 x 3,20 x 380mm

501 454 5 profilés en ABS gris foncé (T-06P) de section en T - 4,80 x 4,80 x 610mm

501 455 4 profilés en ABS gris foncé (T-08P) de section en T - 6,40 x 6,40 x 610mm

501 261 1 profilé en ABS gris foncé (T-01P) de section en T - 1,20 x 1,20 x 254mm

501 262 1 profilé en ABS gris foncé (T-02P) de section en T - 1,60 x 1,60 x 254mm

501 263 1 profilé en ABS gris foncé (T-03P) de section en T - 2,40 x 2,40 x 380mm

501 264 1 profilé en ABS gris foncé (T-04P) de section en T - 3,20 x 3,20 x 380mm

501 265 1 profilé en ABS gris foncé (T-06P) de section en T - 4,80 x 4,80 x 610mm

501 266 1 profilé en ABS gris foncé (T-08P) de section en T - 6,40 x 6,40 x 610mm

Les profilés en ABS gris de section en I

501 408 10 profilés en ABS gris foncé (B-02P) de section en I - 1,60 x 0,90 x 254mm

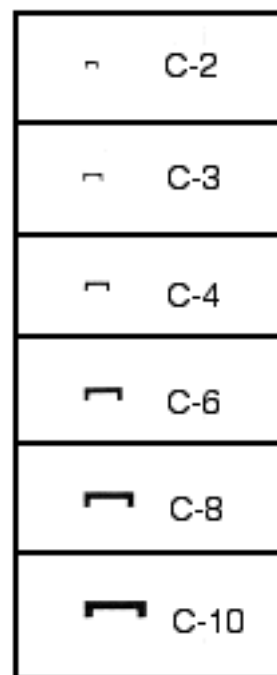

Profilés en ABS gris foncé C- de section en C

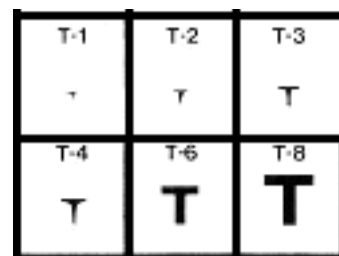

Profilés en ABS gris foncé T- de section en T

PLASTRUCT - Plaques & profilés en ABS

- 8 profilés en ABS gris foncé (B-03P) de section en I - 2,40 x 1,25 x 254mm
501 409
- 7 profilés en ABS gris foncé (B-04P) de section en I - 3,20 x 1,60 x 380mm
501 410
- 5 profilés en ABS gris foncé (B-06P) de section en I - 4,80 x 2,40 x 610mm
501 411
- 4 profilés en ABS gris foncé (B-08P) de section en I - 6,40 x 3,20 x 610mm
501 412
- 4 profilés en ABS gris foncé (B-10P) de section en I - 7,90 x 4,00 x 610mm
501 413
- 5 profilés en ABS gris foncé (B-12P) de section en I - 9,50 x 4,80 x 380mm
501 414
- 4 profilés en ABS gris foncé (B-14P) de section en I - 11,10 x 5,50 x 380mm
501 415
- 4 profilés en ABS gris foncé (B-16P) de section en I - 12,70 x 6,40 x 380mm
501 416
- 4 profilés en ABS gris foncé (B-18P) de section en I - 14,30 x 6,40 x 380mm
501 417
- 3 profilés en ABS gris foncé (B-20P) de section en I - 15,90 x 6,40 x 380mm
501 418

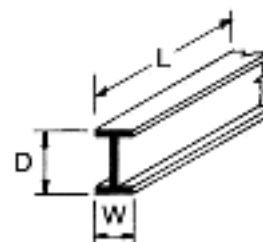

Profilé en ABS gris foncé B- de section en I

- 1 profilé en ABS gris foncé (B-02P) de section en I - 1,60 x 0,90 x 254mm
501 018
- 1 profilé en ABS gris foncé (B-03P) de section en I - 2,40 x 1,25 x 254mm
501 019
- 1 profilé en ABS gris foncé (B-04P) de section en I - 3,20 x 1,60 x 380mm
501 020
- 1 profilé en ABS gris foncé (B-06P) de section en I - 4,80 x 2,40 x 610mm
501 021
- 1 profilé en ABS gris foncé (B-08P) de section en I - 6,40 x 3,20 x 610mm
501 022
- 1 profilé en ABS gris foncé (B-10P) de section en I - 7,90 x 4,00 x 610mm
501 023
- 1 profilé en ABS gris foncé (B-12P) de section en I - 9,50 x 4,80 x 380mm
501 024
- 1 profilé en ABS gris foncé (B-14P) de section en I - 11,10 x 5,50 x 380mm
501 025
- 1 profilé en ABS gris foncé (B-16P) de section en I - 12,70 x 6,40 x 380mm
501 026
- 1 profilé en ABS gris foncé (B-18P) de section en I - 14,30 x 6,40 x 380mm
501 027
- 1 profilé en ABS gris foncé (B-20P) de section en I - 15,90 x 6,40 x 380mm
501 028

Les profilés en ABS gris de section en H

- 8 profilés en ABS gris foncé (H-02P) de section en H - 1,60 x 1,60 x 254mm
501 427

| | | | |
|------|------|------|-------|
| B-2 | B-3 | B-4 | B-6 |
| I | I | I | I |
| H-2 | H-3 | H-4 | H-6 |
| H | H | H | H |
| C-2 | C-3 | C-4 | C-6 |
| C | C | C | C |
| A-1 | A-2 | A-3 | A-4 |
| L | L | L | L |
| T-1 | T-2 | T-3 | T-4 |
| T | T | T | T |
| ST-4 | ST-6 | ST-8 | ST-10 |
| □ | □ | □ | □ |
| TB-1 | TB-2 | TB-3 | |
| • | • | • | |

PLASTRUCT - sections des tubes & profilés

PLASTRUCT - Plaques & profilés en ABS

- 501 428 6 profilés en ABS gris foncé (H-03P) de section en H - 2,40 x 2,40 x 380mm
- 501 429 5 profilés en ABS gris foncé (H-04P) de section en H - 3,20 x 3,20 x 380mm
- 501 430 4 profilés en ABS gris foncé (H-06P) de section en H - 4,80 x 4,80 x 610mm
- 501 431 5 profilés en ABS gris foncé (H-08P) de section en H - 6,30 x 6,30 x 380mm
- 501 432 5 profilés en ABS gris foncé (H-10P) de section en H - 7,90 x 7,90 x 380mm
- 501 433 4 profilés en ABS gris foncé (H-12P) de section en H - 9,50 x 9,50 x 380mm

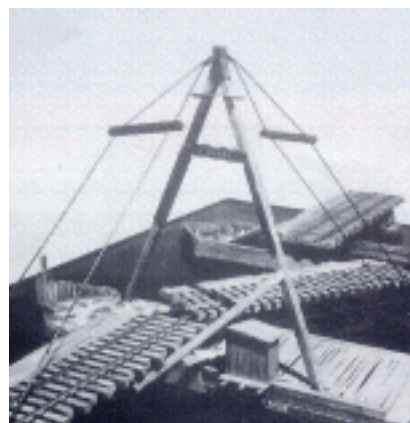

Maquette PLASTRUCT

- 501 062 1 profilé en ABS gris foncé (H-02P) de section en H - 1,60 x 1,60 x 254mm
- 501 063 1 profilé en ABS gris foncé (H-03P) de section en H - 2,40 x 2,40 x 380mm
- 501 064 1 profilé en ABS gris foncé (H-04P) de section en H - 3,20 x 3,20 x 380mm
- 501 065 1 profilé en ABS gris foncé (H-06P) de section en H - 4,80 x 4,80 x 610mm
- 501 066 1 profilé en ABS gris foncé (H-08P) de section en H - 6,30 x 6,30 x 380mm
- 501 067 1 profilé en ABS gris foncé (H-10P) de section en H - 7,90 x 7,90 x 380mm
- 501 068 1 profilé en ABS gris foncé (H-12P) de section en H - 9,50 x 9,50 x 380mm

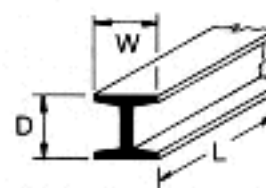

PLASTRUCT - profilé en H
Profilé en ABS gris foncé H- de section en H

Les tubes en butyrate blanc () de section ronde

- 501 456 15 barres rondes acier/butyrate blanc (TB-01P) - 0,80 x 380mm
- 501 457 12 barres rondes acier/butyrate blanc (TB-02P) - 1,60 x 380mm

- 501 267 1 barre ronde en acier enrobé en butyrate blanc (TB-01P) - 0,80 x 380mm
- 501 268 1 barre ronde en acier enrobé en butyrate blanc (TB-02P) - 1,60 x 380mm

- 501 458 10 tubes en butyrate blanc (TB-03P) de section ronde - 2,40 x 380mm
- 501 459 10 tubes en butyrate blanc (TB-04P) de section ronde - 3,20 x 380mm
- 501 460 9 tubes en butyrate blanc (TB-06P) de section ronde - 4,80 x 380mm

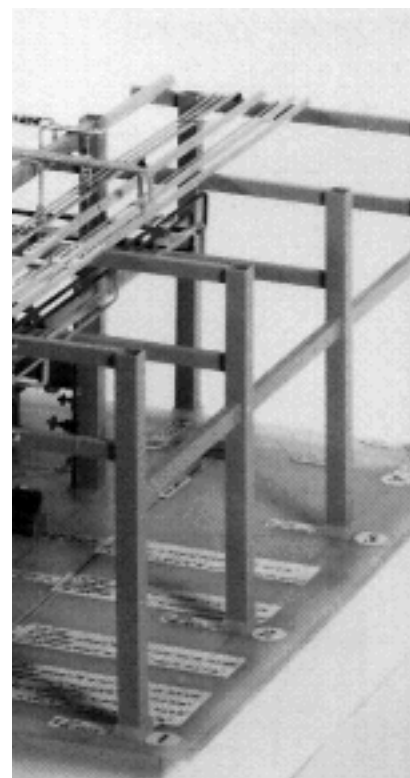

Maquette pétrochimique EMA

PLASTRUCT - Plaques & profilés en ABS

- 7 tubes en butyrate blanc (TB-08P) de section ronde - 6,40 x 380mm
501 461
- 6 tubes en butyrate blanc (TB-10P) de section ronde - 7,90 x 380mm
501 462
- 5 tubes en butyrate blanc (TB-12P) de section ronde - 9,50 x 380mm
501 463

- 1 tube en butyrate blanc (TB-03P) de section ronde - 2,40 x 380mm
501 269
- 1 tube en butyrate blanc (TB-04P) de section ronde - 3,20 x 380mm
501 270
- 1 tube en butyrate blanc (TB-06P) de section ronde - 4,80 x 380mm
501 271
- 1 tube en butyrate blanc (TB-08P) de section ronde - 6,40 x 380mm
501 272
- 1 tube en butyrate blanc (TB-10P) de section ronde - 7,90 x 380mm
501 273
- 1 tube en butyrate blanc (TB-12P) de section ronde - 9,50 x 380mm
501 274

Les tubes en butyrate gris de section demi-ronde

- 1 tube demi-rond en butyrate gris foncé (HRC-03P) - 2,40 x 380mm
501 078
- 1 tube demi-rond en butyrate gris foncé (HRC-04P) - 3,20 x 380mm
501 079
- 1 tube demi-rond en butyrate gris foncé (HRC-06P) - 4,80 x 380mm
501 080

- 5 tubes demi-rond en butyrate gris foncé (HRC-03P) - 2,40 x 380mm
501 435
- 5 tubes demi-rond en butyrate gris foncé (HRC-04P) - 3,20 x 380mm
501 436
- 5 tubes demi-rond en butyrate gris foncé (HRC-06P) - 4,80 x 380mm
501 437

Les tubes en ABS gris de section carrée

- 7 tubes en ABS gris clair (ST-04P) de section carrée - 3,20 x 3,20 x 380mm
501 444
- 6 tubes en ABS gris clair (ST-06P) de section carrée - 4,80 x 4,80 x 380mm
501 445
- 5 tubes en ABS gris clair (ST-08P) de section carrée - 6,40 x 6,40 x 380mm
501 446
- 4 tubes en ABS gris clair (ST-10P) de section carrée - 7,90 x 7,90 x 380mm
501 447
- 4 tubes en ABS gris clair (ST-12P) de section carrée - 9,50 x 9,50 x 380mm
501 448



| CODE | O.D. |
|--------|------|
| TB-1 | 0.8 |
| TB-2 | 1.6 |
| TB-3 | 2.4 |
| TB-4 | 3.2 |
| TB-6 | 4.8 |
| TB-8 | 6.4 |
| TB-10 | 7.9 |
| TB-12 | 9.5 |
| TB-14 | 11.1 |
| TB-16 | 12.7 |
| TB-18 | 14.3 |
| TB-20 | 15.9 |
| TB-24 | 19.1 |
| TB-28 | 22.2 |
| TB-32 | 25.4 |
| TB-36 | 28.6 |
| TB-40 | 31.8 |
| TB-150 | 38.1 |
| TB-175 | 44.4 |
| TB-200 | 50.8 |

Tubes en butyrate blanc TB- de section ronde

page 501/01/06 (avril 2016)

PLASTRUCT - Plaques & profilés en ABS

- 501 242 1 tube en ABS gris clair (ST-04P) de section carrée - 3,20 x 3,20 x 380mm
- 501 243 1 tube en ABS gris clair (ST-06P) de section carrée - 4,80 x 4,80 x 380mm
- 501 244 1 tube en ABS gris clair (ST-08P) de section carrée - 6,40 x 6,40 x 380mm
- 501 245 1 tube en ABS gris clair (ST-10P) de section carrée - 7,90 x 7,90 x 380mm
- 501 246 1 tube en ABS gris clair (ST-12P) de section carrée - 9,50 x 9,50 x 380mm

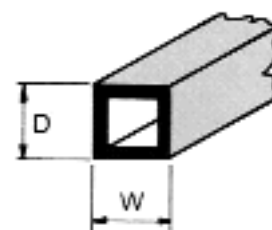

Tubes en ABS gris clair ST- de section carrée

Les tubes en ABS gris de section rectangulaire

- 501 440 6 tubes en ABS gris clair (RT-08P) de section rectangulaire - 4,80 x 6,40 x
- 501 441 5 tubes en ABS gris clair (RT-10P) de section rectangulaire - 6,40 x 7,90 x
- 501 442 5 tubes en ABS gris clair (RT-12P) de section rectangulaire - 6,40 x 9,50 x

- 501 200 1 tube en ABS gris clair (RT-08P) de section rectangulaire - 4,80 x 6,40 x
- 501 201 1 tube en ABS gris clair (RT-10P) de section rectangulaire - 6,40 x 7,90 x
- 501 202 1 tube en ABS gris clair (RT-12P) de section rectangulaire - 6,40 x 9,50 x

Les escaliers à claire-voie en ABS gris

- 501 449 2 escaliers à claire-vois en ABS gris foncé (STA-04P) - L=127,00mm - 1/100
- 501 247 1 escalier à claire-vois en ABS gris foncé (STA-04P) - L=152,40mm - 1/100

Les échelles en ABS gris

- 501 438 2 échelles en ABS gris foncé (KL-04P) - L=127mm - 1/100
- 501 087 1 échelle en ABS gris foncé (KL-04P) - L=127mm - 1/100
- 501 439 2 échelles en ABS gris foncé (KL-08P) - L=380mm - 1/50
- 501 088 1 échelle en ABS gris foncé (KL-08P) - L=380mm - 1/50

Le rampes en ABS gris

- 501 443 2 rampes obliques en ABS gris foncé (SR-04P) - L=152,40mm - 1/100



Maquette PLASTRUCT



Escaliers à claire-voie ST- en ABS gris foncé

PLASTRUCT - Plaques & profilés en ABS

- 501 214 1 rampe oblique en ABS gris foncé
(SR-04P) - L=152,40mm - 1/100

Les rambardes droites en ABS gris

- 501 434 2 rambarde droite en ABS gris foncé
(HR-04P) - L=152,40mm - 1/100

- 501 077 1 rambarde droite en ABS gris foncé
(HR-04P) - L=152,40mm - 1/100

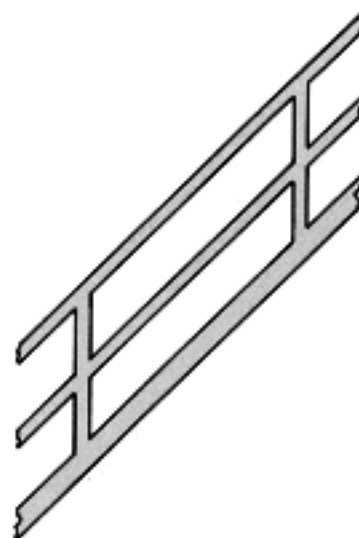

Rampes en ABS gris foncé SR-

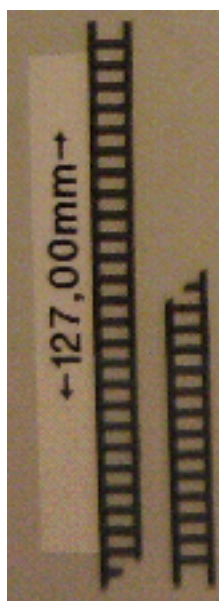

Echelles en ABS gris foncé KL-

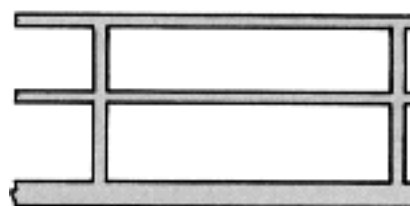

Rambarde droite en ABS gris foncé HR-

Notes :

PLASTRUCT - Plaques & barres en matériaux divers

| Code | Description | Illustrations | |
|---|--|---------------|--|
| Les barres de laiton de section ronde | | | |
| 501 419 | 10 barres de laiton de section ronde (BRO-01) - 1,19 x 380mm | | |
| 501 420 | 10 barres de laiton de section ronde (BRO-02) - 1,56 x 380mm | | |
| 501 041 | 1 barre de laiton de section ronde (BRO-01) - 1,19 x 380mm | | |
| 501 042 | 1 barre de laiton de section ronde (BRO-02) - 1,56 x 380mm | | |
| Les barres en acrylate transparent () de section ronde | | | |
| 501 541 | 10 barres en acrylate transparent (CAR-02P) de section ronde - 2,00 x 225mm | | |
| 501 542 | 10 barres en acrylate transparent (CAR-04P) de section ronde - 3,00 x 225mm | | |
| 501 543 | 10 barres en acrylate transparent (CAR-06P) de section ronde - 5,00 x 225mm | | |
| 501 544 | 10 barres en acrylate transparent (CAR-08P) de section ronde - 6,00 x 225mm | | |
| 501 049 | 1 barre en acrylate transparent (CAR-02P) de section ronde - 2,00 x 225mm | | |
| 501 050 | 1 barre en acrylate transparent (CAR-04P) de section ronde - 3,00 x 225mm | | |
| 501 051 | 1 barre en acrylate transparent (CAR-06P) de section ronde - 5,00 x 225mm | | |
| 501 052 | 1 barre en acrylate transparent (CAR-08P) de section ronde - 6,00 x 225mm | | |
| Les barres en acrylate fluorescent de couleur de section ronde | | | |
| 501 083 | 5 barres en acrylate fluorescent bleu (HTAR-04BP) de section ronde - 4,00 x | | |
| 501 084 | 5 barres en acrylate fluorescent vert (HTAR-04GP) de section ronde - 4,00 x | | |
| 501 085 | 5 barres en acrylate fluorescent rouge (HTAR-04RP) de section ronde - 4,00 x | | |
| 501 086 | 5 barres en acrylate fluorescent jaune (HTAR-04YP) de section ronde - 4,00 x | | |
| 501 545 | 1 barre en acrylate fluorescent bleu (HTAR-04BP) de section ronde - 4,00 x | | |

PLASTRUCT - sections des profilés de section en I, H, C, L & T

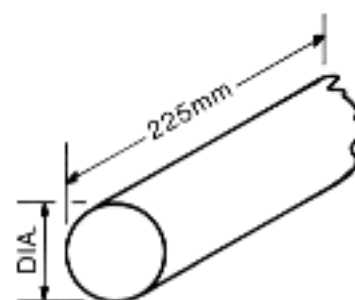

| CODE | DIA. |
|--------|------|
| CAR-2 | 1.60 |
| CAR-4 | 3.20 |
| CAR-6 | 4.80 |
| CAR-8 | 6.40 |
| CAR-10 | 8.10 |
| CAR-12 | 9.60 |

Barres en acrylate transparent CAR- de section ronde

PLASTRUCT - Plaques & barres en matériaux divers

501 546 1 barre en acrylate fluorescent vert
(HTAR-04GP) de section ronde - 4,00 x

501 547 1 barre en acrylate fluorescent rouge
(HTAR-04RP) de section ronde - 4,00 x

501 548 1 barre en acrylate fluorescent jaune
(HTAR-04YP) de section ronde - 4,00 x

Les plaques de matière plastique transparente

501 225 3 plaques de polyester transparent
(SSC-103P) - 0,75 x 175 x 300mm

501 226 2 plaques de polyester transparent
(SSC-104P) - 1,00 x 175 x 300mm

501 227 2 plaques de polyester transparent
(SSC-106P) - 1,50 x 175 x 300mm

501 351 1 plaque de polyester transparent
(SSC-103P) - 0,75 x 175 x 300mm

501 352 1 plaque de polyester transparent
(SSC-104P) - 1,00 x 175 x 300mm

501 353 1 plaque de polyester transparent
(SSC-106P) - 1,50 x 175 x 300mm

501 054 1 plaque de butyrate transparent (CBS-P)-
1,00 x 100 x 300mm

501 230 1 plaque d'acrylate transparent (SSM-106P)
- 2,00 x 175 x 300mm



PLASTRUCT PLAIN SHEET
25 different Plain Plastic Sheet sizes and materials for every facet of scratchbuilding. ABS, Acrylic, Butyrate and Styrene.

Présentoir de plaques PLASTRUCT en ABS, acrylate, polystyrène, ...

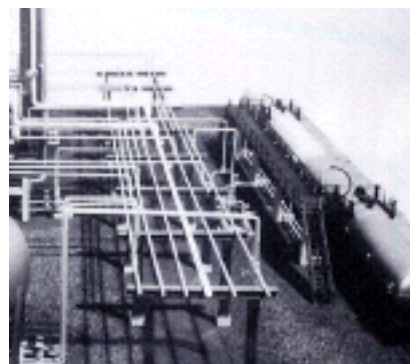

Maquette pétrochimique EMA - PLASTRUCT

Notes : _____

PLASTRUCT - Plaques & profilés en polystyrène

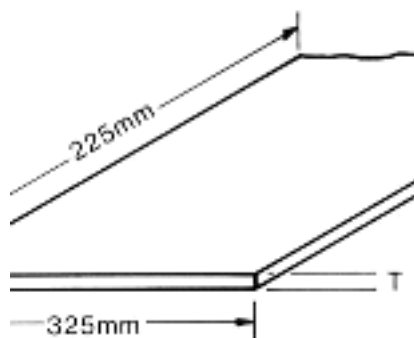
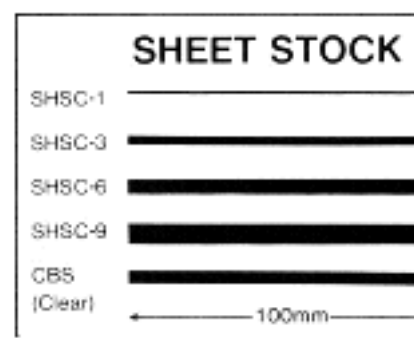
| Code | Description | Illustrations | | | | | | | | |
|--|---|--|---------|-----|------|----|-----|------|------|------|
| Les plaques en polystyrène blanc | | | | | | | | | | |
| 501 231 | 8 plaques en polystyrène blanc (SSS-101P) - 0,25 x 175 x 300mm |  <table border="1" style="margin-top: 10px; text-align: center;"> <thead> <tr> <th>T mm</th> </tr> </thead> <tbody> <tr><td>.25</td></tr> <tr><td>.375</td></tr> <tr><td>.5</td></tr> <tr><td>.75</td></tr> <tr><td>1.00</td></tr> <tr><td>1.50</td></tr> <tr><td>2.00</td></tr> </tbody> </table> <p style="margin-top: 10px;">MATERIAL: STYRENE COLOUR: WHITE</p> <p style="margin-top: 10px; text-align: right;"><i>PLASTRUCT - épaisseurs des plaques en polystyrène SSS-</i></p> | T mm | .25 | .375 | .5 | .75 | 1.00 | 1.50 | 2.00 |
| T mm | | | | | | | | | | |
| .25 | | | | | | | | | | |
| .375 | | | | | | | | | | |
| .5 | | | | | | | | | | |
| .75 | | | | | | | | | | |
| 1.00 | | | | | | | | | | |
| 1.50 | | | | | | | | | | |
| 2.00 | | | | | | | | | | |
| 501 232 | 7 plaques en polystyrène blanc (SSS-102P) - 0,50 x 175 x 300mm | | | | | | | | | |
| 501 233 | 5 plaques en polystyrène blanc (SSS-103P) - 0,75 x 175 x 300mm | | | | | | | | | |
| 501 234 | 4 plaques en polystyrène blanc (SSS-104P) - 1,00 x 175 x 300mm | | | | | | | | | |
| 501 235 | 3 plaques en polystyrène blanc (SSS-106P) - 1,50 x 175 x 300mm | | | | | | | | | |
| 501 236 | 2 plaques en polystyrène blanc (SSS-108P) - 2,00 x 175 x 300mm | | | | | | | | | |
| 501 237 | 2 plaques en polystyrène blanc (SSS-110P) - 2,50 x 175 x 300mm | | | | | | | | | |
| 501 238 | 2 plaques en polystyrène blanc (SSS-112P) - 3,20 x 175 x 300mm | | | | | | | | | |
| 501 356 | 1 plaque en polystyrène blanc (SSS-101P) - 0,25 x 175 x 300mm | | | | | | | | | |
| 501 357 | 1 plaque en polystyrène blanc (SSS-102P) - 0,50 x 175 x 300mm | | | | | | | | | |
| 501 358 | 1 plaque en polystyrène blanc (SSS-103P) - 0,75 x 175 x 300mm | | | | | | | | | |
| 501 359 | 1 plaque en polystyrène blanc (SSS-104P) - 1,00 x 175 x 300mm | | | | | | | | | |
| 501 360 | 1 plaque en polystyrène blanc (SSS-106P) - 1,50 x 175 x 300mm | | | | | | | | | |
| 501 361 | 1 plaque en polystyrène blanc (SSS-108P) - 2,00 x 175 x 300mm | | | | | | | | | |
| 501 362 | 1 plaque en polystyrène blanc (SSS-110P) - 2,50 x 175 x 300mm | | | | | | | | | |
| 501 363 | 1 plaque en polystyrène blanc (SSS-112P) - 3,20 x 175 x 300mm | | | | | | | | | |
| Les plaques en polystyrène de couleur | | | | | | | | | | |
| 501 239 | 2 plaques en polystyrène rouge (SSS-203P) - 0,75 x 175 x 300mm |  <p style="margin-top: 10px; text-align: right;"><i>PLASTRUCT - épaisseurs des plaques en ABS SSA-</i></p> | | | | | | | | |
| 501 240 | 2 plaques en polystyrène gris foncé (SSS-303P) - 0,75 x 175 x 300mm | | | | | | | | | |
| 501 241 | 2 plaques en polystyrène beige (SSS-403P) - 0,75 x 175 x 300mm | | | | | | | | | |

PLASTRUCT - Plaques & profilés en polystyrène

501 364 1 plaque en polystyrène rouge (SSS-203P) -
0,75 x 175 x 300mm

501 365 1 plaque en polystyrène gris foncé
(SSS-303P) - 0,75 x 175 x 300mm

501 366 1 plaque en polystyrène beige (SSS-403P) -
0,75 x 175 x 300mm

Les plaques en polystyrène blanc structurées

501 314 2 plaques de bardage en polystyrène blanc
(PS-024P) - 0,50 x 175 x 300mm - échelle

501 371 1 plaque de bardage en polystyrène blanc
(PS-024P) - 0,50 x 175 x 300mm - échelle

501 315 2 plaques de bardage en polystyrène blanc
(PS-026P) - 0,50 x 175 x 300mm - échelle

501 372 1 plaque de bardage en polystyrène blanc
(PS-026P) - 0,50 x 175 x 300mm - échelle

501 312 2 plaques cannelées en polystyrène blanc
(PS-013P) - 0,50 x 175 x 300mm - échelle

501 369 1 plaque cannelée en polystyrène blanc
(PS-013P) - 0,50 x 175 x 300mm - échelle

501 313 2 plaques cannelées en polystyrène blanc
(PS-016P) - 0,50 x 175 x 300mm - échelle

501 370 1 plaque cannelée en polystyrène blanc
(PS-016P) - 0,50 x 175 x 300mm - échelle

501 322 2 plaques de planches à clins en polystyrène
blanc (PS-049P) - 0,50 x 175 x 300mm -

501 379 1 plaque de planches à clins en polystyrène
blanc (PS-049P) - 0,50 x 175 x 300mm -

501 323 2 plaques de planches à clins en polystyrène
blanc (PS-052P) - 0,50 x 175 x 300mm -

501 380 1 plaque de planches à clins en polystyrène
blanc (PS-052P) - 0,50 x 175 x 300mm -

501 324 2 plaques de planches à clins en polystyrène
blanc (PS-056P) - 0,50 x 175 x 300mm -

501 381 1 plaque de planches à clins en polystyrène
blanc (PS-056P) - 0,50 x 175 x 300mm -

501 325 2 plaques en losange en polystyrène blanc
(PS-148P) - 0,50 x 175 x 300mm - échelle

501 382 1 plaque en losange en polystyrène blanc
(PS-148P) - 0,50 x 175 x 300mm - échelle

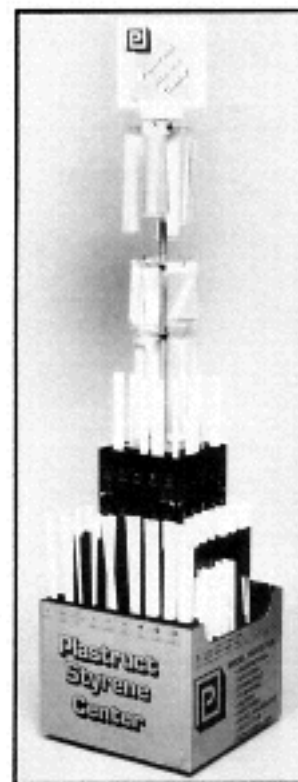

PLASTRUCT STYRENE CENTER
Over 90 different all white Styrene
Structural Shapes and Tubing for
every facet of scratchbuilding.

*Présentoir de profilés, barres & tubes
en polystyrène PLASTRUCT*



*Plaque de planches à clins en
polystyrène blanc PS-*

page 501/03/02 (avril 2016)

PLASTRUCT - Plaques & profilés en polystyrène

501 331 2 plaques à 1 larme en polystyrène blanc
(PS-155P) - 0,50 x 175 x 300mm - échelle

501 388 1 plaque à 1 larme en polystyrène blanc
(PS-155P) - 0,50 x 175 x 300mm - échelle

501 328 2 plaques à 1 larme en polystyrène blanc
(PS-152P) - 0,50 x 175 x 300mm - échelle

501 385 1 plaque à 1 larme en polystyrène blanc
(PS-152P) - 0,50 x 175 x 300mm - échelle

501 330 2 plaques à 1 larme en polystyrène blanc
(PS-154P) - 0,50 x 175 x 300mm - échelle

501 387 1 plaque à 1 larme en polystyrène blanc
(PS-154P) - 0,50 x 175 x 300mm - échelle

501 326 2 plaques à 2 larmes en polystyrène blanc
(PS-150P) - 0,50 x 175 x 300mm - échelle

501 383 1 plaque à 2 larmes en polystyrène blanc
(PS-150P) - 0,50 x 175 x 300mm - échelle

501 327 2 plaques à 2 larmes en polystyrène blanc
(PS-151P) - 0,50 x 175 x 300mm - échelle

501 384 1 plaque à 2 larmes en polystyrène blanc
(PS-151P) - 0,50 x 175 x 300mm - échelle

501 311 2 plaques en polystyrène blanc (PS-011P) -
ondulé - 0,50 x 175 x 300mm - échelle :

501 368 1 plaque en polystyrène blanc (PS-011P) -
ondulé - 0,50 x 175 x 300mm - échelle :

501 310 2 plaques en polystyrène blanc (PS-010P) -
ondulé - 0,50 x 175 x 300mm - échelle :

501 367 1 plaque en polystyrène blanc (PS-010P) -
ondulé - 0,50 x 175 x 300mm - échelle :

501 316 2 plaques en polystyrène blanc (PS-031P) -
plancher - 0,50 x 175 x 300mm -

501 373 1 plaque en polystyrène blanc (PS-031P) -
plancher - 0,50 x 175 x 300mm -

501 317 2 plaques en polystyrène blanc (PS-032P) -
plancher - 0,50 x 175 x 300mm -

501 374 1 plaque en polystyrène blanc (PS-032P) -
plancher - 0,50 x 175 x 300mm -

501 318 2 plaques en polystyrène blanc (PS-033P) -
plancher - 0,50 x 175 x 300mm -

501 375 1 plaque en polystyrène blanc (PS-033P) -
plancher - 0,50 x 175 x 300mm -

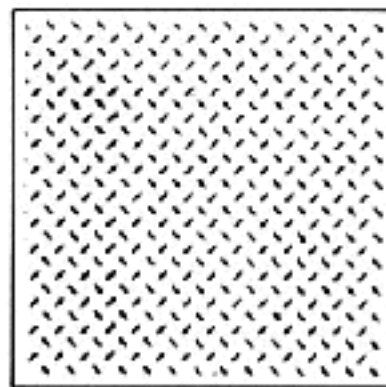

Plaque à 1 larme en polystyrène blanc thermoformé PS-

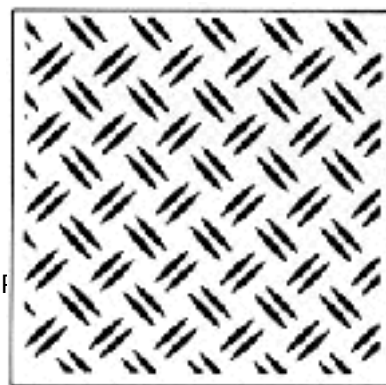

Plaque à 2 larmes en polystyrène blanc thermoformé PS-



Plaque en polystyrène blanc thermoformé PS- à structure de

PLASTRUCT - Plaques & profilés en polystyrène

501 319 2 plaques en polystyrène blanc (PS-034P) -
plancher - 0,50 x 175 x 300mm -

501 376 1 plaque en polystyrène blanc (PS-034P) -
plancher - 0,50 x 175 x 300mm -

501 320 2 plaques en polystyrène blanc (PS-035P) -
plancher - 0,50 x 175 x 300mm -

501 377 1 plaque en polystyrène blanc (PS-035P) -
plancher - 0,50 x 175 x 300mm -

Les plaques en polystyrène de couleur structurées

501 332 1 plaque polystyrène bleu imitation "eau
calme" (WPSB-208P) - 175 x 300mm

501 333 1 plaque polystyrène bleu imitation "eau
agitée" (WPSB-308P) - 175 x 300mm

501 334 1 plaque polystyrène bleu imitation
"tempête" (WPSB-408P) - 175 x 300mm

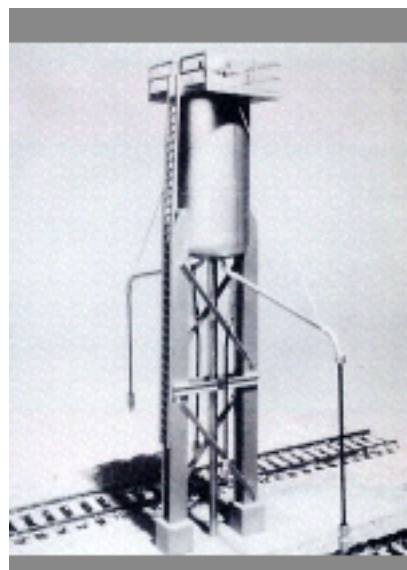

Maquette PLASTRUCT

501 091 1 plaque polystyrène miroir argent
(MIRR-250P) - 1,00 x 250 x 250mm

Les plaques en polystyrène transparent

501 228 3 plaques en polystyrène transparent 0,25 x
175 x 300mm

501 354 1 plaque en polystyrène transparent 0,25 x
175 x 300mm

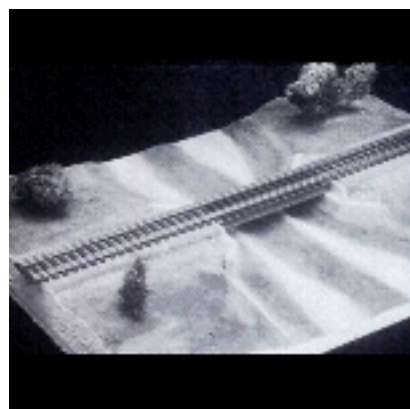

Maquette PLASTRUCT

Les bandes de polystyrène blanc

501 255 5 bandes en polystyrène blanc (STS-02P) -
0,50 x 31,75 x 375mm

501 514 1 bande en polystyrène blanc (STS-02P)
0,50 x 31,75 x 375mm

501 256 5 bandes en polystyrène blanc (STS-03P) -
0,75 x 31,75 x 375mm

501 515 1 bande en polystyrène blanc (STS-03P) -
0,75 x 31,75 x 375mm

Les profilés en polystyrène blanc () de section en L

501 009 10 profilés en polystyrène blanc (AFS-01P)
de section en L - 1,20 x 1,20 x 250mm

501 010 10 profilés en polystyrène blanc (AFS-02P)
de section en L - 1,60 x 1,60 x 250mm

501 011 8 profilés en polystyrène blanc (AFS-03P)
de section en L - 2,40 x 2,40 x 375mm

501 012 7 profilés en polystyrène blanc (AFS-04P)
de section en L - 3,20 x 3,20 x 375mm

501 013 5 profilés en polystyrène blanc (AFS-06P)
de section en L - 4,80 x 4,80 x 610mm

| ACTUAL SIZE (mm) | | |
|------------------|-----|--------|
| W | T | LENGTH |
| 31.75 | .50 | 610 |
| 31.75 | .75 | 610 |

Bandes de polystyrène blanc STS-

PLASTRUCT - Plaques & profilés en polystyrène

- 5 profilés en polystyrène blanc (AFS-08P)
 501 014 de section en L - 6,40 x 6,40 x 610mm
 4 profilés en polystyrène blanc (AFS-10P)
 501 015 de section en L - 7,90 x 7,90 x 610mm
 4 profilés en polystyrène blanc (AFS-12P)
 501 016 de section en L - 9,50 x 9,50 x 610mm

- 1 profilé en polystyrène blanc (AFS-01P) de
 501 465 section en L - 1,20 x 1,20 x 250mm
 1 profilé en polystyrène blanc (AFS-02P) de
 501 466 section en L - 1,60 x 1,60 x 250mm
 1 profilé en polystyrène blanc (AFS-03P) de
 501 467 section en L - 2,40 x 2,40 x 375mm
 1 profilé en polystyrène blanc (AFS-04P) de
 501 468 section en L - 3,20 x 3,20 x 375mm
 1 profilé en polystyrène blanc (AFS-06P) de
 501 469 section en L - 4,80 x 4,80 x 610mm
 1 profilé en polystyrène blanc (AFS-08P) de
 501 470 section en L - 6,40 x 6,40 x 610mm
 1 profilé en polystyrène blanc (AFS-10P) de
 501 471 section en L - 7,90 x 7,90 x 610mm
 1 profilé en polystyrène blanc (AFS-12P) de
 501 472 section en L - 9,50 x 9,50 x 610mm

Les profilés en polystyrène blanc () de section en C

- 10 profilés en polystyrène blanc (CFS-02P)
 501 055 de section en C - 1,60 x 0,90 x 250mm
 10 profilés en polystyrène blanc (CFS-03P)
 501 056 de section en C - 2,40 x 1,00 x 250mm
 8 profilés en polystyrène blanc (CFS-04P)
 501 057 de section en C - 3,20 x 1,25 x 375mm
 6 profilés en polystyrène blanc (CFS-05P)
 501 058 de section en C - 4,00 x 1,40 x 375mm
 5 profilés en polystyrène blanc (CFS-06P)
 501 059 de section en C - 4,80 x 1,60 x 375mm
 5 profilés en polystyrène blanc (CFS-08P)
 501 060 de section en C - 6,30 x 1,80 x 610mm
 4 profilés en polystyrène blanc (CFS-10P)
 501 061 de section en C - 7,90 x 2,00 x 610mm

- 1 profilé en polystyrène blanc (CFS-02P) de
 501 487 section en C - 1,60 x 0,90 x 250mm
 1 profilé en polystyrène blanc (CFS-03P) de
 501 488 section en C - 2,40 x 1,00 x 250mm
 1 profilé en polystyrène blanc (CFS-04P) de
 501 489 section en C - 3,20 x 1,25 x 375mm

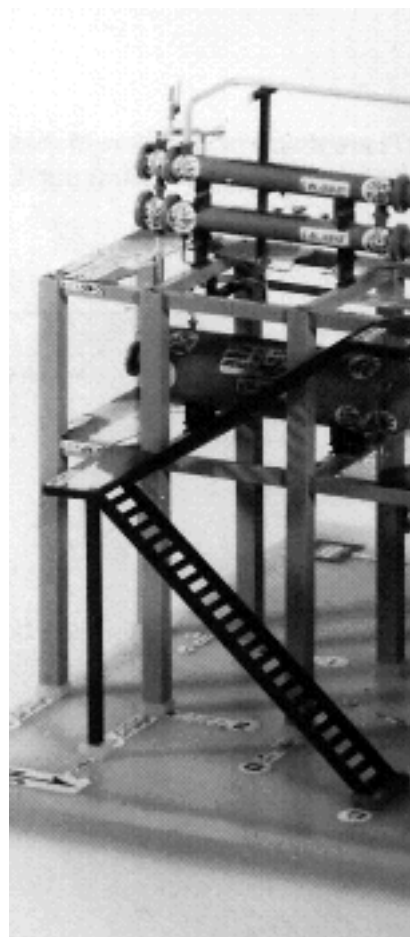

Maquette pétrochimique EMA

| ACTUAL SIZE (mm) | | | LENGT |
|------------------|------|-----|-------|
| H | W | T | |
| 1.60 | .90 | .40 | 250 |
| 2.40 | 1.00 | .50 | 250 |
| 3.20 | 1.25 | .65 | 375 |
| 4.00 | 1.40 | .65 | 375 |
| 4.80 | 1.60 | .75 | 375 |
| 6.40 | 2.00 | .80 | 610 |
| 7.90 | 2.40 | .95 | 610 |

*Les profilés en polystyrène blanc
CFS- de section en C*

PLASTRUCT - Plaques & profilés en polystyrène

501 490 1 profilé en polystyrène blanc (CFS-05P) de section en C - 4,00 x 1,40 x 375mm

501 491 1 profilé en polystyrène blanc (CFS-06P) de section en C - 4,80 x 1,60 x 375mm

501 492 1 profilé en polystyrène blanc (CFS-08P) de section en C - 6,30 x 1,80 x 610mm

501 493 1 profilé en polystyrène blanc (CFS-10P) de section en C - 7,90 x 2,00 x 610mm

Les profilés en polystyrène blanc () de section en T

501 281 10 profilés en polystyrène blanc (TFS-01P) de section en T - 1,20 x 1,20 x 250mm

501 282 10 profilés en polystyrène blanc (TFS-02P) de section en T - 1,60 x 1,60 x 250mm

501 283 8 profilés en polystyrène blanc (TFS-03P) de section en T - 2,40 x 2,40 x 375mm

501 284 7 profilés en polystyrène blanc (TFS-04P) de section en T - 3,20 x 3,20 x 375mm

501 285 5 profilés en polystyrène blanc (TFS-06P) de section en T - 4,80 x 4,80 x 610mm

501 286 5 profilés en polystyrène blanc (TFS-08P) de section en T - 6,40 x 6,40 x 610mm

501 517 1 profilé en polystyrène blanc (TFS-01P) de section en T - 1,20 x 1,20 x 250mm

501 518 1 profilé en polystyrène blanc (TFS-02P) de section en T - 1,60 x 1,60 x 250mm

501 519 1 profilé en polystyrène blanc (TFS-03P) de section en T - 2,40 x 2,40 x 375mm

501 520 1 profilé en polystyrène blanc (TFS-04P) de section en T - 3,20 x 3,20 x 375mm

501 521 1 profilé en polystyrène blanc (TFS-06P) de section en T - 4,80 x 4,80 x 610mm

501 522 1 profilé en polystyrène blanc (TFS-08P) de section en T - 6,40 x 6,40 x 610mm

Les profilés en polystyrène blanc () de section en I

501 029 10 profilés en polystyrène blanc (BFS-02P) de section en I - 1,60 x 0,90 x 250mm

501 030 10 profilés en polystyrène blanc (BFS-03P) de section en I - 2,40 x 1,25 x 250mm

501 031 8 profilés en polystyrène blanc (BFS-04P) de section en I - 3,20 x 1,60 x 375mm

501 032 6 profilés en polystyrène blanc (BFS-05P) de section en I - 4,00 x 2,00 x 610mm

501 033 5 profilés en polystyrène blanc (BFS-06P) de section en I - 4,80 x 2,40 x 610mm

501 034 5 profilés en polystyrène blanc (BFS-08P) de section en I - 6,40 x 3,20 x 610mm

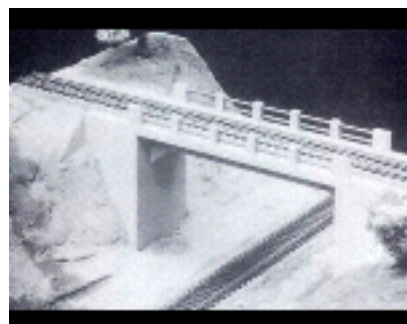

Maquette PLASTRUCT

| ACTUAL SIZE (mm) | | | LENGT |
|------------------|------|-----|-------|
| H | W | T | |
| 1.20 | 1.20 | .40 | 250 |
| 1.60 | 1.60 | .50 | 250 |
| 2.40 | 2.40 | .85 | 375 |
| 3.20 | 3.20 | .75 | 375 |
| 4.80 | 4.80 | .75 | 610 |
| 6.40 | 6.40 | .90 | 610 |

Les profilés en polystyrène blanc TFS- de section en T

| ACTUAL SIZE (mm) | | | LENGT |
|------------------|------|------|-------|
| H | W | T | |
| 1.60 | .80 | .40 | 250 |
| 2.40 | 1.20 | .50 | 250 |
| 3.20 | 1.80 | .65 | 375 |
| 4.00 | 2.00 | .65 | 375 |
| 4.80 | 2.40 | .75 | 610 |
| 6.40 | 3.20 | .80 | 610 |
| 7.90 | 4.00 | .95 | 610 |
| 9.50 | 4.80 | 1.15 | 375 |
| 11.10 | 5.50 | 1.15 | 375 |
| 12.70 | 6.40 | 1.25 | 375 |
| 14.30 | 7.20 | 1.30 | 375 |
| 15.90 | 7.90 | 1.40 | 375 |

Les profilés en polystyrène blanc BFS- de section en I

PLASTRUCT - Plaques & profilés en polystyrène

- 501 035 4 profilés en polystyrène blanc (BFS-10P)
de section en I - 7,90 x 4,00 x 610mm
- 501 036 5 profilés en polystyrène blanc (BFS-12P)
de section en I - 9,50 x 4,80 x 375mm
- 501 037 5 profilés en polystyrène blanc (BFS-14P)
de section en I - 11,10 x 5,50 x 375mm
- 501 038 4 profilés en polystyrène blanc (BFS-16P)
de section en I - 12,70 x 6,40 x 375mm
- 501 039 3 profilés en polystyrène blanc (BFS-18P)
de section en I - 14,30 x 6,40 x 375mm
- 501 040 3 profilés en polystyrène blanc (BFS-20P)
de section en I - 15,90 x 6,40 x 375mm

- 501 474 1 profilé en polystyrène blanc (BFS-02P) de
section en I - 1,60 x 0,90 x 250mm
- 501 475 1 profilé en polystyrène blanc (BFS-03P) de
section en I - 2,40 x 1,25 x 250mm
- 501 476 1 profilé en polystyrène blanc (BFS-04P) de
section en I - 3,20 x 1,60 x 375mm
- 501 477 1 profilé en polystyrène blanc (BFS-05P) de
section en I - 4,00 x 2,00 x 610mm
- 501 478 1 profilé en polystyrène blanc (BFS-06P) de
section en I - 4,80 x 2,40 x 610mm
- 501 479 1 profilé en polystyrène blanc (BFS-08P) de
section en I - 6,40 x 3,20 x 610mm
- 501 480 1 profilé en polystyrène blanc (BFS-10P) de
section en I - 7,90 x 4,00 x 610mm
- 501 481 1 profilé en polystyrène blanc (BFS-12P) de
section en I - 9,50 x 4,80 x 375mm
- 501 482 1 profilé en polystyrène blanc (BFS-14P) de
section en I - 11,10 x 5,50 x 375mm
- 501 483 1 profilé en polystyrène blanc (BFS-16P) de
section en I - 12,70 x 6,40 x 375mm
- 501 484 1 profilé en polystyrène blanc (BFS-18P) de
section en I - 14,30 x 6,40 x 375mm
- 501 485 1 profilé en polystyrène blanc (BFS-20P) de
section en I - 15,90 x 6,40 x 375mm

Les profilés en polystyrène blanc () de section en H

- 501 069 10 profilés en polystyrène blanc (HFS-02P)
de section en H - 1,60 x 1,60 x 250mm
- 501 070 10 profilés en polystyrène blanc (HFS-03P)
de section en H - 2,40 x 2,40 x 375mm
- 501 071 8 profilés en polystyrène blanc (HFS-04P)
de section en H - 3,20 x 3,20 x 375mm
- 501 072 6 profilés en polystyrène blanc (HFS-05P)
de section en H - 4,00 x 4,00 x 375mm



Maquette PLASTRUCT

page 501/03/07 (avril 2016)

PLASTRUCT - Plaques & profilés en polystyrène

- 501 073 5 profilés en polystyrène blanc (HFS-06P)
de section en H - 4,80 x 4,80 x 610mm
- 501 074 5 profilés en polystyrène blanc (HFS-08P)
de section en H - 6,30 x 6,30 x 375mm
- 501 075 5 profilés en polystyrène blanc (HFS-10P)
de section en H - 7,90 x 7,90 x 375mm
- 501 076 4 profilés en polystyrène blanc (HFS-12P)
de section en H - 9,50 x 9,50 x 375mm

- 501 495 1 profilé en polystyrène blanc (HFS-02P) de
section en H - 1,60 x 1,60 x 250mm

- 501 496 1 profilé en polystyrène blanc (HFS-03P) de
section en H - 2,40 x 2,40 x 375mm

- 501 497 1 profilé en polystyrène blanc (HFS-04P) de
section en H - 3,20 x 3,20 x 375mm

- 501 498 1 profilé en polystyrène blanc (HFS-05P) de
section en H - 4,00 x 4,00 x 375mm

- 501 499 1 profilé en polystyrène blanc (HFS-06P) de
section en H - 4,80 x 4,80 x 610mm

- 501 500 1 profilé en polystyrène blanc (HFS-08P) de
section en H - 6,30 x 6,30 x 375mm

- 501 501 1 profilé en polystyrène blanc (HFS-10P) de
section en H - 7,90 x 7,90 x 375mm

- 501 502 1 profilé en polystyrène blanc (HFS-12P) de
section en H - 9,50 x 9,50 x 375mm

Les profilés en polystyrène blanc () de section en U

- 501 287 10 profilés en polystyrène blanc (UFS-02P)
de section en U - 1,60 x 1,60 x 250mm

- 501 288 10 profilés en polystyrène blanc (UFS-03P)
de section en U - 2,40 x 2,40 x 250mm

- 501 289 8 profilés en polystyrène blanc (UFS-04P)
de section en U - 3,20 x 3,20 x 375mm

- 501 290 5 profilés en polystyrène blanc (UFS-06P)
de section en U - 4,80 x 4,80 x 375mm

- 501 291 5 profilés en polystyrène blanc (UFS-08P)
de section en U - 6,40 x 6,40 x 610mm

- 501 524 1 profilé en polystyrène blanc (UFS-02P) de
section en U - 1,60 x 1,60 x 250mm

- 501 525 1 profilé en polystyrène blanc (UFS-03P) de
section en U - 2,40 x 2,40 x 250mm

- 501 526 1 profilé en polystyrène blanc (UFS-04P) de
section en U - 3,20 x 3,20 x 375mm

- 501 527 1 profilé en polystyrène blanc (UFS-06P) de
section en U - 4,80 x 4,80 x 375mm

| ACTUAL SIZE (mm) | | | LENGTH |
|------------------|------|------|--------|
| H | W | T | |
| 1.60 | 1.60 | .65 | 250 |
| 2.40 | 2.40 | .75 | 375 |
| 3.20 | 3.20 | .90 | 375 |
| 4.00 | 4.00 | .75 | 375 |
| 4.80 | 4.80 | .85 | 610 |
| 6.40 | 6.40 | .90 | 375 |
| 7.90 | 7.90 | 1.05 | 375 |

*Les profilés en polystyrène blanc
HFS- de section en H*



Maquette PLASTRUCT

| ACTUAL SIZE (mm) | | | LENGTH |
|------------------|------|-----|--------|
| H | W | T | |
| 1.60 | 1.10 | .40 | 250 |
| 2.40 | 1.65 | .50 | 250 |
| 3.20 | 2.25 | .65 | 375 |
| 4.80 | 3.40 | .75 | 375 |
| 6.40 | 4.60 | .90 | 610 |

*Les profilés en polystyrène blanc
CFS- de section en C*

PLASTRUCT - Plaques & profilés en polystyrène

501 528 1 profilé en polystyrène blanc (UFS-08P) de section en U - 6,40 x 6,40 x 610mm

Les profilés en polystyrène blanc () de section en Z

501 292 10 profilés en polystyrène blanc (ZFS-02P) de section en Z - 1,60 x 1,60 x 250mm

501 293 9 profilés en polystyrène blanc (ZFS-03P) de section en Z - 2,40 x 2,40 x 250mm

501 294 8 profilés en polystyrène blanc (ZFS-04P) de section en Z - 3,20 x 3,20 x 375mm

501 295 5 profilés en polystyrène blanc (ZFS-06P) de section en Z - 4,80 x 4,80 x 375mm

501 296 5 profilés en polystyrène blanc (ZFS-08P) de section en Z - 6,40 x 6,40 x 610mm

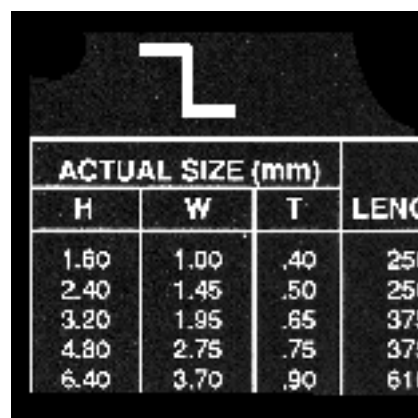

| ACTUAL SIZE (mm) | | | |
|------------------|------|-----|------|
| H | W | T | LENG |
| 1.60 | 1.00 | .40 | 250 |
| 2.40 | 1.45 | .50 | 250 |
| 3.20 | 1.95 | .65 | 375 |
| 4.80 | 2.75 | .75 | 375 |
| 6.40 | 3.70 | .90 | 610 |

Les profilés en polystyrène blanc ZFS- de section en Z

501 530 1 profilé en polystyrène blanc (ZFS-02P) de section en Z - 1,60 x 1,60 x 250mm

501 531 1 profilé en polystyrène blanc (ZFS-03P) de section en Z - 2,40 x 2,40 x 250mm

501 532 1 profilé en polystyrène blanc (ZFS-04P) de section en Z - 3,20 x 3,20 x 375mm

501 533 1 profilé en polystyrène blanc (ZFS-06P) de section en Z - 4,80 x 4,80 x 375mm

501 534 1 profilé en polystyrène blanc (ZFS-08P) de section en Z - 6,40 x 6,40 x 610mm

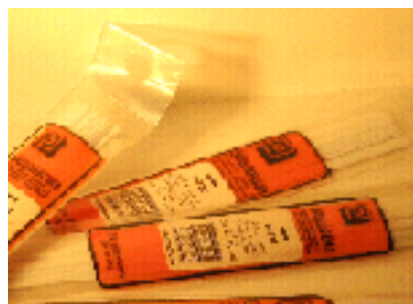

Les poutres bidimensionnelles en polystyrène blanc

501 189 2 poutres bidimensionnelles en polystyrène blanc (OWTS-04P) - 3,20/4,75 x 150mm

501 190 2 poutres bidimensionnelles en polystyrène blanc (OWTS-06P) - 4,80/6,35 x 150mm

501 191 2 poutres bidimensionnelles en polystyrène blanc (OWTS-08P) - 6,40/9,50 x 150mm

501 192 2 poutres bidimensionnelles en polystyrène blanc (OWTS-12P) - 9,50/15,90 x 150mm

501 193 2 poutres bidimensionnelles en polystyrène blanc (OWTS-16P) - 12,70/21,35 x 300mm

501 194 2 poutres bidimensionnelles en polystyrène blanc (OWTS-20P) - 15,90/27,95 x 300mm

501 195 2 poutres bidimensionnelles en polystyrène blanc (OWTS-24P) - 19,00/33,65 x 300mm

501 196 2 poutres bidimensionnelles en polystyrène blanc (OWTS-32P) - 25,40/46,60 x 300mm

Les profilés en polystyrène blanc de section ronde

501 092 10 profilés en polystyrène blanc (MR-010P) de section ronde - 0,25 x 250mm

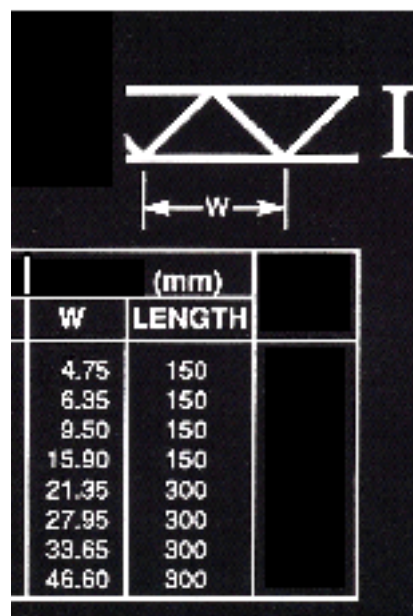

| (mm) | |
|-------|--------|
| W | LENGTH |
| 4.75 | 150 |
| 6.35 | 150 |
| 9.50 | 150 |
| 15.90 | 150 |
| 21.35 | 300 |
| 27.95 | 300 |
| 33.65 | 300 |
| 46.60 | 300 |

Les poutres bidimensionnelles en polystyrène blanc OWTS-

PLASTRUCT - Plaques & profilés en polystyrène

- 501 093 10 profilés en polystyrène blanc (MR-015P)
de section ronde - 0,38 x 250mm
- 501 094 10 profilés en polystyrène blanc (MR-020P)
de section ronde - 0,50 x 250mm
- 501 095 10 profilés en polystyrène blanc (MR-025P)
de section ronde - 0,62 x 250mm
- 501 096 10 profilés en polystyrène blanc (MR-030P)
de section ronde - 0,75 x 250mm
- 501 097 10 profilés en polystyrène blanc (MR-035P)
de section ronde - 0,86 x 250mm
- 501 098 10 profilés en polystyrène blanc (MR-040P)
de section ronde - 1,00 x 250mm
- 501 099 10 profilés en polystyrène blanc (MR-045P)
de section ronde - 1,12 x 250mm
- 501 100 10 profilés en polystyrène blanc (MR-050P)
de section ronde - 1,25 x 250mm
- 501 101 10 profilés en polystyrène blanc (MR-060P)
de section ronde - 1,50 x 250mm
- 501 102 5 profilés en polystyrène blanc (MR-080P)
de section ronde - 2,00 x 250mm
- 501 103 5 profilés en polystyrène blanc (MR-100P)
de section ronde - 2,50 x 250mm
- 501 104 5 profilés en polystyrène blanc (MR-125P)
de section ronde - 3,20 x 250mm
- 501 105 5 profilés en polystyrène blanc (MR-160P)
de section ronde - 4,00 x 250mm
- 501 106 5 profilés en polystyrène blanc (MR-190P)
de section ronde - 4,75 x 250mm
- 501 107 5 profilés en polystyrène blanc (MR-250P)
de section ronde - 6,40 x 250mm
- Les profilés en polystyrène blanc
de section demi-ronde**
- 501 108 10 profilés en polystyrène blanc
(MRH-030P) de section demi-ronde - 0,75 x
250mm
- 501 109 10 profilés en polystyrène blanc
(MRH-040P) de section demi-ronde - 1,00 x
250mm
- 501 110 10 profilés en polystyrène blanc
(MRH-060P) de section demi-ronde - 1,50 x
250mm
- 501 111 10 profilés en polystyrène blanc
(MRH-080P) de section demi-ronde - 2,00 x
250mm
- 501 112 10 profilés en polystyrène blanc
(MRH-100P) de section demi-ronde - 2,50 x
250mm
- 501 113 5 profilés en polystyrène blanc
(MRH-125P) de section demi-ronde - 3,20 x
250mm

|  ROUND TUBING | | |
|---|------------------|-------|
| CODE | ACTUAL SIZE (mm) | |
| | DIA | T |
| TB-1 | 1.40 | Solid |
| TB-2 | 1.60 | Solid |
| TBFS-3 | 2.40 | .40 |
| TBFS-4 | 3.20 | .50 |
| TBFS-6 | 4.80 | .85 |
| TBFS-8 | 6.40 | .70 |
| TBFS-10 | 7.90 | .75 |
| TBFS-12 | 9.50 | .80 |

| SQUARE TUBING | | |
|----------------------|------------------|------|
| CODE | ACTUAL SIZE (mm) | |
| | H | W |
| STFS-4 | 3.20 | 3.20 |
| STFS-6 | 4.80 | 4.80 |
| STFS-8 | 6.40 | 6.40 |
| STFS-10 | 7.90 | 7.90 |
| STFS-12 | 9.50 | 9.50 |

| RECTANGULAR TUBING | | |
|---------------------------|------------------|------|
| CODE | ACTUAL SIZE (mm) | |
| | H | W |
| RTFS-8 | 6.40 | 4.80 |
| RTFS-10 | 7.90 | 6.40 |
| RTFS-12 | 9.50 | 6.40 |

| STRIPSTOCK | | |
|-------------------|------------------|-----|
| CODE | ACTUAL SIZE (mm) | |
| | W | T |
| STS-2 | 31.75 | .50 |
| STS-3 | 31.75 | .75 |

PLASTRUCT profilés en polystyrène blanc de sections diverses TBFS-, STFS-, RTFS-, STS-

page 501/03/10 (avril 2016)

PLASTRUCT - Plaques & profilés en polystyrène

501 114 5 profilés en polystyrène blanc
(MRH-160P) de section demi-ronde - 4,00 x 250mm

501 115 5 profilés en polystyrène blanc
(MRH-190P) de section demi-ronde - 4,75 x 250mm

501 116 5 profilés en polystyrène blanc
(MRH-250P) de section demi-ronde - 6,40 x 250mm

Les profilés en polystyrène blanc de section quart de rond

501 117 10 profilés en polystyrène blanc
(MRQ-030P) de section quart de rond - 0,38 x 250mm

501 118 10 profilés en polystyrène blanc
(MRQ-040P) de section quart de rond - 0,50 x 250mm

501 119 10 profilés en polystyrène blanc
(MRQ-060P) de section quart de rond - 0,75

501 120 10 profilés en polystyrène blanc
(MRQ-080P) de section quart de rond - 1,00 x 250mm

501 121 5 profilés en polystyrène blanc
(MRQ-100P) de section quart de rond - 1,25 x 250mm

501 122 5 profilés en polystyrène blanc
(MRQ-125P) de section quart de rond - 1,60 x 250mm

Les profilés en polystyrène blanc de section carrée

501 123 10 profilés en polystyrène blanc (MS-010P)
de section - 0,25 x 0,25 x 250mm

501 124 10 profilés en polystyrène blanc (MS-020P)
de section - 0,50 x 0,50 x 250mm

501 125 10 profilés en polystyrène blanc (MS-030P)
de section - 0,75 x 0,75 x 250mm

501 126 10 profilés en polystyrène blanc (MS-040P)
de section - 1,00 x 1,00 x 250mm

501 127 10 profilés en polystyrène blanc (MS-060P)
de section - 1,50 x 1,50 x 250mm

501 128 10 profilés en polystyrène blanc (MS-080P)
de section - 2,00 x 2,00 x 250mm

501 129 10 profilés en polystyrène blanc (MS-100P)
de section - 2,50 x 2,50 x 250mm

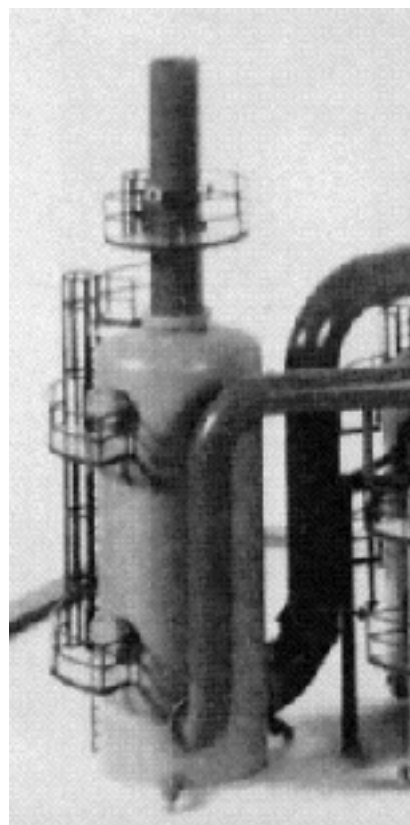

Maquette pétrochimique EMA

| ACTUAL SIZE (mm) | | | LENGT |
|------------------|------|-----|-------|
| H | W | | |
| .50 | .50 | 250 | |
| .75 | .75 | 250 | |
| 1.00 | 1.00 | 250 | |
| 1.50 | 1.50 | 250 | |
| 2.00 | 2.00 | 250 | |
| 2.50 | 2.50 | 250 | |
| 3.20 | 3.20 | 250 | |

Les profilés en polystyrène blanc de section carrée MS-

PLASTRUCT - Plaques & profilés en polystyrène

501 130 10 profilés en polystyrène blanc (MS-125P)
de section - 3,20 x 3,20 x 250mm

501 131 5 profilés en polystyrène blanc (MS-160P)
de section - 4,00 x 4,00 x 250mm

501 132 5 profilés en polystyrène blanc (MS-190P)
de section - 4,75 x 4,75 x 250mm

501 133 5 profilés en polystyrène blanc (MS-250P)
de section - 6,40 x 6,40 x 250mm

Les profilés en polystyrène blanc de section rectangulaire

501 134 10 profilés en polystyrène blanc
(MS-0102P) de section rectangulaire - 0,25

501 135 10 profilés en polystyrène blanc
(MS-0103P) de section rectangulaire - 0,25

10 profilés en polystyrène blanc
(MS-0104P) de section rectangulaire - 0,25
x 1,00 x 250mm

501 136 10 profilés en polystyrène blanc
(MS-0106P) de section rectangulaire - 0,25

x 1,50 x 250mm

501 137 10 profilés en polystyrène blanc
(MS-0108P) de section rectangulaire - 0,25

501 138 x 2,00 x 250mm

10 profilés en polystyrène blanc
(MS-0110P) de section rectangulaire - 0,25

501 139 x 2,50 x 250mm

10 profilés en polystyrène blanc
(MS-0112P) de section rectangulaire - 0,25

501 140 x 3,20 x 250mm

10 profilés en polystyrène blanc
(MS-0116P) de section rectangulaire - 0,25

501 141 x 4,00 x 250mm

10 profilés en polystyrène blanc
(MS-0119P) de section rectangulaire - 0,25

501 142 x 4,75 x 250mm

10 profilés en polystyrène blanc
(MS-0122P) de section rectangulaire - 0,25

501 143 x 6,40 x 250mm

10 profilés en polystyrène blanc
(MS-0203P) de section rectangulaire - 0,50

501 144 x 0,75 x 250mm

10 profilés en polystyrène blanc
(MS-0204P) de section rectangulaire - 0,50

501 145 x 1,00 x 250mm

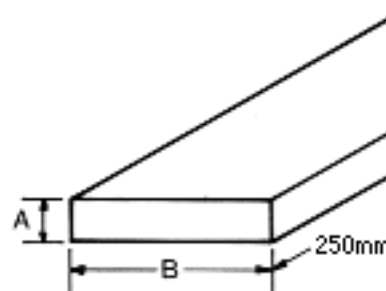

| CODE | 'A' | 'B' |
|---------|------|------|
| MSS-104 | .25 | 1.00 |
| MSS-108 | .25 | 2.00 |
| MSS-112 | .25 | 3.18 |
| MSS-204 | .50 | 1.00 |
| MSS-208 | .50 | 2.00 |
| MSS-212 | .50 | 3.10 |
| MSS-303 | .75 | .75 |
| MSS-304 | .75 | 1.00 |
| MSS-308 | .75 | 2.00 |
| MSS-312 | .75 | 3.18 |
| MSS-404 | 1.00 | 1.00 |
| MSS-408 | 1.00 | 2.00 |
| MSS-412 | 1.00 | 3.18 |
| MSS-608 | 1.50 | 1.50 |
| MSS-608 | 1.50 | 2.00 |
| MSS-808 | 2.00 | 2.00 |

10 PIECES PER PACK

COLOUR: OPAQUE
WHITE

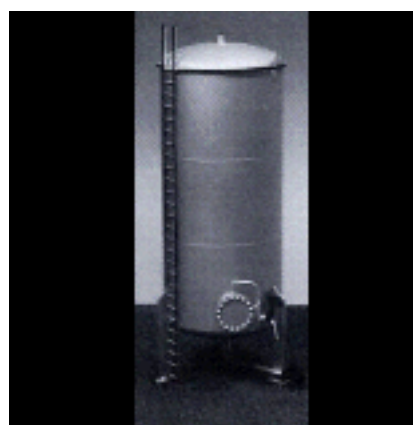

Maquette PLASTRUCT

page 501/03/12 (avril 2016)

PLASTRUCT - Plaques & profilés en polystyrène

501 146 10 profilés en polystyrène blanc
(MS-0206P) de section rectangulaire - 0,50
x 1,50 x 250mm

501 147 10 profilés en polystyrène blanc
(MS-0208P) de section rectangulaire - 0,50
x 2,00 x 250mm

501 148 10 profilés en polystyrène blanc
(MS-0210P) de section rectangulaire - 0,50
x 2,50 x 250mm

501 149 10 profilés en polystyrène blanc
(MS-0212P) de section rectangulaire - 0,50
x 3,20 x 250mm

501 150 10 profilés en polystyrène blanc
(MS-0216P) de section rectangulaire - 0,50
x 4,00 x 250mm

501 151 10 profilés en polystyrène blanc
(MS-0219P) de section rectangulaire - 0,50
x 4,75 x 250mm

501 152 10 profilés en polystyrène blanc
(MS-0225P) de section rectangulaire - 0,50
x 6,40 x 250mm

501 153 10 profilés en polystyrène blanc
(MS-0304P) de section rectangulaire - 0,75
x 1,00 x 250mm

501 154 10 profilés en polystyrène blanc
(MS-0306P) de section rectangulaire - 0,75
x 1,50 x 250mm

501 155 10 profilés en polystyrène blanc
(MS-0308P) de section rectangulaire - 0,75
x 2,00 x 250mm

501 156 10 profilés en polystyrène blanc
(MS-0310P) de section rectangulaire - 0,75
x 2,50 x 250mm

501 157 10 profilés en polystyrène blanc
(MS-0312P) de section rectangulaire - 0,75
x 3,20 x 250mm

501 158 10 profilés en polystyrène blanc
(MS-0316P) de section rectangulaire - 0,75
x 4,00 x 250mm

501 159 10 profilés en polystyrène blanc
(MS-0319P) de section rectangulaire - 0,75
x 4,75 x 250mm

501 160 10 profilés en polystyrène blanc
(MS-0315P) de section rectangulaire - 0,75
x 6,40 x 250mm



*Maquette & photos : B. Devroye
Projet : Morphosis*

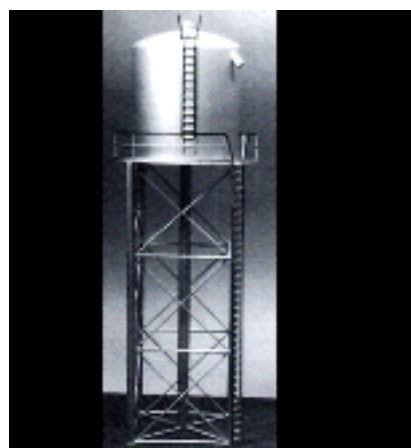

Maquette PLASTRUCT

page 501/03/13 (avril 2016)

PLASTRUCT - Plaques & profilés en polystyrène

501 161 10 profilés en polystyrène blanc
(MS-0406P) de section rectangulaire - 1,00
x 1,50 x 250mm

501 162 10 profilés en polystyrène blanc
(MS-0408P) de section rectangulaire - 1,00
x 2,00 x 250mm

501 163 10 profilés en polystyrène blanc
(MS-0410P) de section rectangulaire - 1,00
x 2,50 x 250mm

501 164 10 profilés en polystyrène blanc
(MS-0412P) de section rectangulaire - 1,00
x 3,20 x 250mm

501 165 10 profilés en polystyrène blanc
(MS-0416P) de section rectangulaire - 1,00
x 4,00 x 250mm

501 166 10 profilés en polystyrène blanc
(MS-0419P) de section rectangulaire - 1,00
x 4,75 x 250mm

501 167 10 profilés en polystyrène blanc
(MS-0425P) de section rectangulaire - 1,00
x 6,40 x 250mm

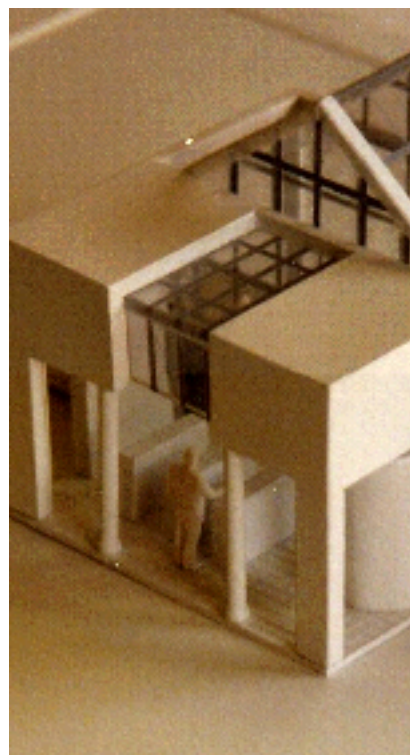

*Maquette & photo : Institut
Bischoffsheim*

501 168 10 profilés en polystyrène blanc
(MS-0608P) de section rectangulaire - 1,50
x 2,00 x 250mm

501 169 10 profilés en polystyrène blanc
(MS-0610P) de section rectangulaire - 1,50
x 2,50 x 250mm

501 170 10 profilés en polystyrène blanc
(MS-0612P) de section rectangulaire - 1,50
x 3,20 x 250mm

501 171 10 profilés en polystyrène blanc
(MS-0616P) de section rectangulaire - 1,50
x 4,00 x 250mm

501 172 10 profilés en polystyrène blanc
(MS-0619P) de section rectangulaire - 1,50
x 4,75 x 250mm

501 173 10 profilés en polystyrène blanc
(MS-0620P) de section rectangulaire - 1,50
x 6,40 x 250mm

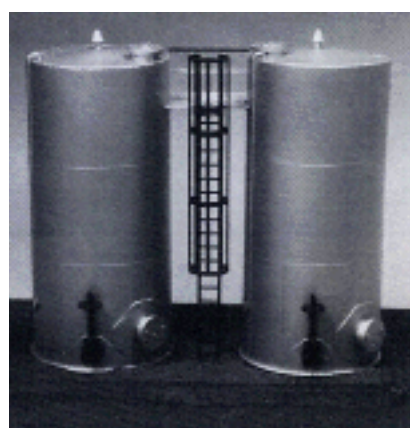

Maquette PLASTRUCT

PLASTRUCT - Plaques & profilés en polystyrène

501 174 10 profilés en polystyrène blanc
(MS-0810P) de section rectangulaire - 2,00
x 2,50 x 250mm

501 175 10 profilés en polystyrène blanc
(MS-0812P) de section rectangulaire - 2,00
x 3,20 x 250mm

501 176 10 profilés en polystyrène blanc
(MS-0816P) de section rectangulaire - 2,00
x 4,00 x 250mm

501 177 10 profilés en polystyrène blanc
(MS-0819P) de section rectangulaire - 2,00
x 4,75 x 250mm

501 178 10 profilés en polystyrène blanc
(MS-0825P) de section rectangulaire - 2,00
x 6,40 x 250mm

501 179 10 profilés en polystyrène blanc
(MS-1012P) de section rectangulaire - 2,50
x 3,20 x 250mm

501 180 10 profilés en polystyrène blanc
(MS-1016P) de section rectangulaire - 2,50
x 4,00 x 250mm

501 181 10 profilés en polystyrène blanc
(MS-1019P) de section rectangulaire - 2,50
x 4,75 x 250mm

501 182 10 profilés en polystyrène blanc
(MS-1025P) de section rectangulaire - 2,50
x 6,40 x 250mm

501 183 10 profilés en polystyrène blanc
(MS-1216P) de section rectangulaire - 3,20
x 4,00 x 250mm

501 184 10 profilés en polystyrène blanc
(MS-1219P) de section rectangulaire - 3,20
x 4,75 x 250mm

501 185 10 profilés en polystyrène blanc
(MS-1225P) de section rectangulaire - 3,20
x 6,40 x 250mm

501 186 5 profilés en polystyrène blanc (MS-1619P)
de section rectangulaire - 4,00 x 4,75 x
250mm

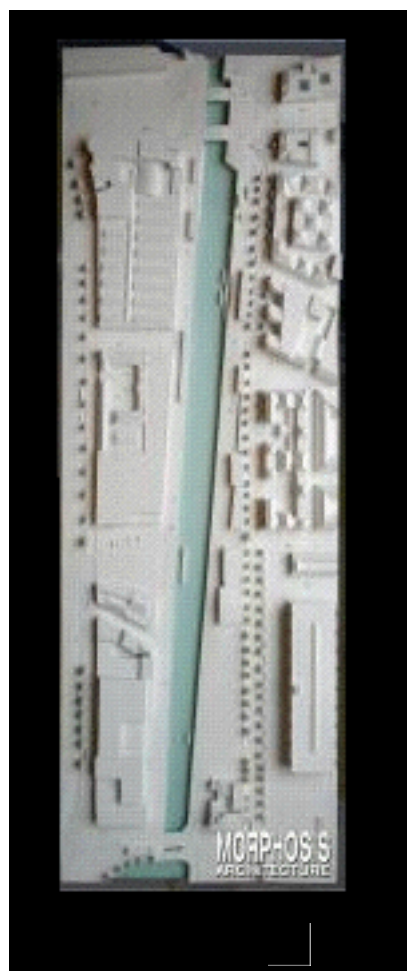

*Maquette & photos : B. Devroye
Projet : Morphosis*

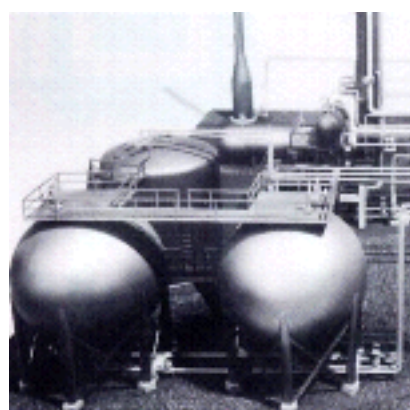

Maquette PLASTRUCT

PLASTRUCT - Plaques & profilés en polystyrène

501 187 5 profilés en polystyrène blanc (MS-1625P)
de section rectangulaire - 4,00 x 6,40 x
250mm

501 188 5 profilés en polystyrène blanc (MS-1925P)
de section rectangulaire - 4,75 x 6,40 x
250mm

Les profilés en polystyrène blanc de section triangulaire

501 297 10 profilés en polystyrène blanc
(MRT-030P) de section triangulaire - 0,75 x
250mm

501 298 10 profilés en polystyrène blanc
(MRT-040P) de section triangulaire - 1,00 x
250mm

501 299 10 profilés en polystyrène blanc
(MRT-060P) de section triangulaire - 1,50 x
250mm

501 300 10 profilés en polystyrène blanc
(MRT-080P) de section triangulaire - 2,00 x
250mm

501 301 5 profilés en polystyrène blanc (MRT-100P)
de section triangulaire - 2,50 x 250mm

501 302 5 profilés en polystyrène blanc (MRT-125P)
de section triangulaire - 3,20 x 250mm

Les profilés en polystyrène blanc de section hexagonale

501 303 10 profilés en polystyrène blanc
(MRX-020P) de section hexagonale - 0,50 x

501 304 10 profilés en polystyrène blanc
(MRX-030P) de section hexagonale - 0,75 x

501 305 10 profilés en polystyrène blanc
(MRX-040P) de section hexagonale - 1,00 x

501 306 10 profilés en polystyrène blanc
(MRX-060P) de section hexagonale - 1,50 x
250mm

501 307 10 profilés en polystyrène blanc
(MRX-080P) de section hexagonale - 2,00 x
250mm

501 308 5 profilés en polystyrène blanc
(MRX-100P) de section hexagonale - 2,50 x
250mm

501 309 5 profilés en polystyrène blanc
(MRX-125P) de section hexagonale - 3,20 x
250mm

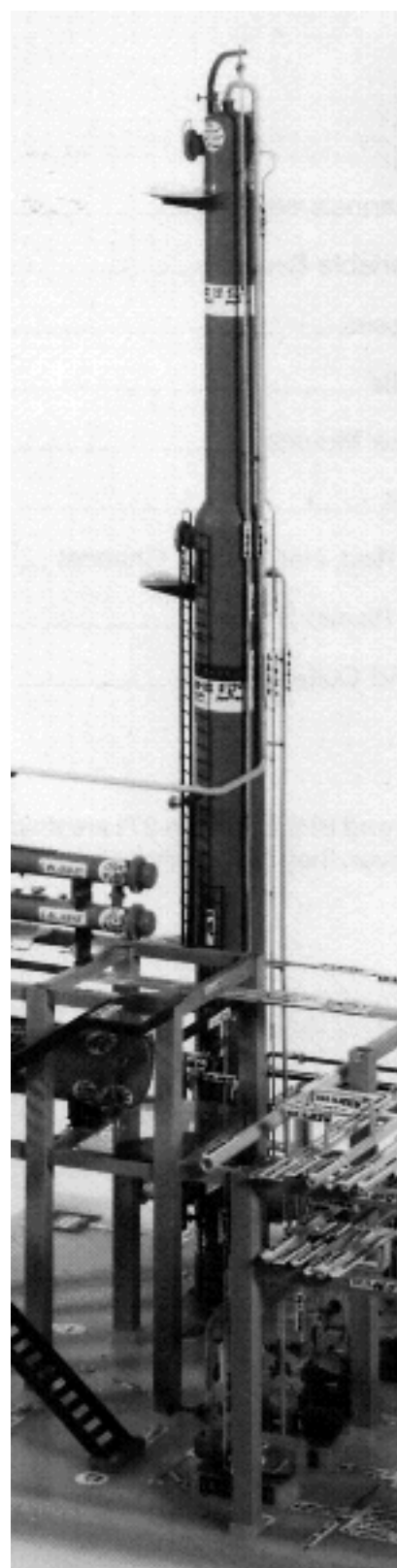

Maquette pétrochimique EMA

page 501/03/16 (avril 2016)

PLASTRUCT - Plaques & profilés en polystyrène

Les tubes en polystyrène blanc () de section ronde

- 15 tubes en polystyrène blanc (TBFS-03P)
de section ronde - 2,40 x 375mm
- 501 275
- 10 tubes en polystyrène blanc (TBFS-04P)
de section ronde - 3,20 x 375mm
- 501 276
- 8 tubes en polystyrène blanc (TBFS-06P) de
section ronde - 4,80 x 375mm
- 501 277
- 7 tubes en polystyrène blanc (TBFS-08P) de
section ronde - 6,30 x 375mm
- 501 278
- 6 tubes en polystyrène blanc (TBFS-10P) de
section ronde - 7,90 x 375mm
- 501 279
- 5 tubes en polystyrène blanc (TBFS-12P) de
section ronde - 9,50 x 375mm
- 501 280
- 1 tube en polystyrène blanc (TBFS-03P) de
section ronde - 2,40 x 375mm
- 501 535
- 1 tube en polystyrène blanc (TBFS-04P) de
section ronde - 3,20 x 375mm
- 501 536
- 1 tube en polystyrène blanc (TBFS-06P) de
section ronde - 4,80 x 375mm
- 501 537
- 1 tube en polystyrène blanc (TBFS-08P) de
section ronde - 6,30 x 375mm
- 501 538
- 1 tube en polystyrène blanc (TBFS-10P) de
section ronde - 7,90 x 375mm
- 501 539
- 1 tube en polystyrène blanc (TBFS-12P) de
section ronde - 9,50 x 375mm
- 501 540

Les tubes en polystyrène blanc () de section carrée

- 7 tubes en polystyrène blanc (STFS-04P) de
section carrée - 3,20 x 3,20 x 375mm
- 501 250
- 6 tubes en polystyrène blanc (STFS-06P) de
section carrée - 4,80 x 4,80 x 375mm
- 501 251
- 5 tubes en polystyrène blanc (STFS-08P) de
section carrée - 6,40 x 6,40 x 375mm
- 501 252
- 5 tubes en polystyrène blanc (STFS-10P) de
section carrée - 7,90 x 7,90 x 375mm
- 501 253
- 4 tubes en polystyrène blanc (STFS-12P) de
section carrée - 9,50 x 9,50 x 375mm
- 501 254
- 1 tube en polystyrène blanc (STFS-04P) de
section carrée - 3,20 x 3,20 x 375mm
- 501 508

| ACTUAL SIZE (mm) | | | LENGTH |
|------------------|-------|--|--------|
| DIA | T | | |
| 1.40 | Solid | | 375 |
| 1.60 | Solid | | 375 |
| 2.40 | .40 | | 375 |
| 3.20 | .50 | | 375 |
| 4.80 | .85 | | 375 |
| 6.40 | .70 | | 375 |
| 7.90 | .75 | | 375 |
| 9.50 | .80 | | 375 |

*Tubes en polystyrène blanc TBFS- de
section ronde*

| ACTUAL SIZE (mm) | | | LENGTH |
|------------------|------|-----|--------|
| H | W | T | |
| 3.20 | 3.20 | .40 | 375 |
| 4.80 | 4.80 | .60 | 375 |
| 6.40 | 6.40 | .60 | 375 |
| 7.90 | 7.90 | .60 | 375 |
| 9.50 | 9.50 | .60 | 375 |

*Tubes en polystyrène blanc STFS- de
section carrée*



PLASTRUCT - Plaques & profilés en polystyrène

501 509 1 tube en polystyrène blanc (STFS-06P) de section carrée - 4,80 x 4,80 x 375mm

501 510 1 tube en polystyrène blanc (STFS-08P) de section carrée - 6,40 x 6,40 x 375mm

501 511 1 tube en polystyrène blanc (STFS-10P) de section carrée - 7,90 x 7,90 x 375mm

501 512 1 tube en polystyrène blanc (STFS-12P) de section carrée - 9,50 x 9,50 x 375mm

Les tubes en polystyrène blanc () de section rectangulaire

501 203 5 tubes en polystyrène blanc (RTFS-08P) de section rectangulaire - 4,80 x 6,40 x

501 204 5 tubes en polystyrène blanc (RTFS-10P) de section rectangulaire - 6,40 x 7,90 x

501 205 4 tubes en polystyrène blanc (RTFS-12P) de section rectangulaire - 6,40 x 9,50 x

501 504 1 tube en polystyrène blanc (RTFS-08P) de section rectangulaire - 4,80 x 6,40 x

501 505 1 tube en polystyrène blanc (RTFS-10P) de section rectangulaire - 6,40 x 7,90 x

501 506 1 tube en polystyrène blanc (RTFS-12P) de section rectangulaire - 6,40 x 9,50 x

Les escaliers à claire-voie en polystyrène blanc

501 248 2 escaliers à claire-voie en polystyrène blanc (STAS-02P) - 75mm - échelle : 1/200

501 249 2 escaliers à claire-voie en polystyrène blanc (STAS-04P) - 125mm - échelle : 1/100

Les échelles en polystyrène blanc

501 089 2 échelles en polystyrène blanc (LS-02P) - 75mm - échelle : 1/200

501 090 2 échelles en polystyrène blanc (LS-04P) - 127mm- échelle : 1/100

Le rampes en polystyrène blanc

501 215 2 rampes obliques en polystyrène blanc (SRS-02P) - 92mm - échelle : 1/200

501 216 2 rampes obliques en polystyrène blanc (SRS-04P) - 150mm- échelle : 1/100

Les rambardes droites en polystyrène blanc

501 081 2 rambardes droites en polystyrène blanc (HRS-02P) - L=94mm - échelle : 1/200

501 082 2 rambardes droites en polystyrène blanc (HRS-04P) - L=150mm - échelle : 1/100

| ACTUAL SIZE (mm) | | | LENG |
|------------------|------|-----|------|
| H | W | T | |
| 6.40 | 4.80 | .60 | 375 |
| 7.90 | 6.40 | .60 | 375 |
| 9.50 | 6.40 | .60 | 375 |

Tubes en polystyrène blanc () de section rectangulaire

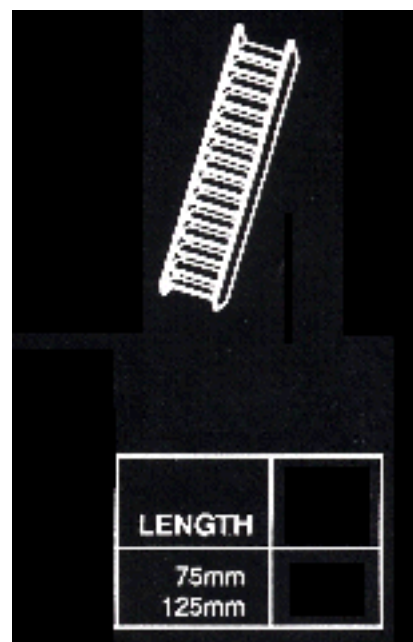
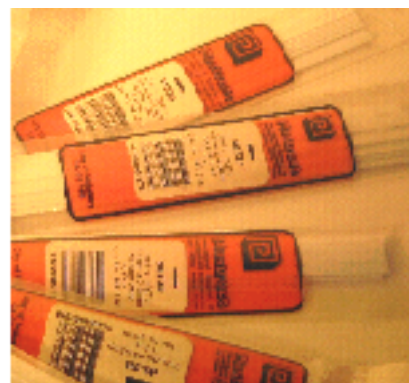

PLASTRUCT - escaliers à claire-voie en polystyrène blanc

PLASTRUCT - Plaques & profilés en polystyrène

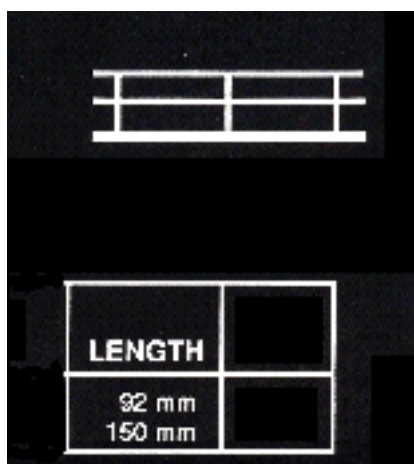

PLASTRUCT - rambardes en polystyrène blanc HRS-

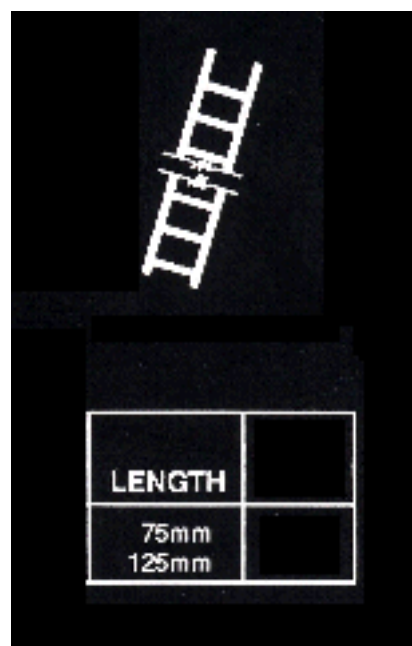
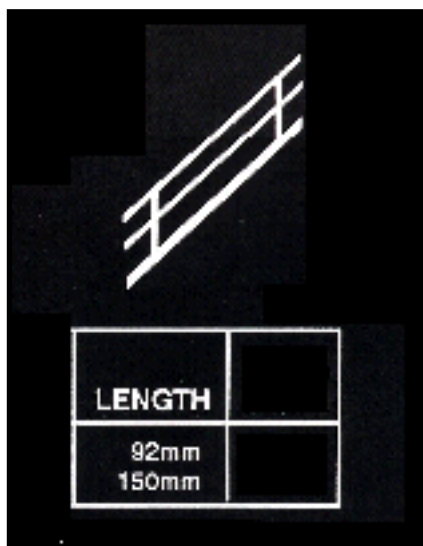

PLASTRUCT - échelles en polystyrène blanc LS-

PLASTRUCT - rampes en polystyrène blanc SRS-

Notes : _____
