



Matières plastiques

Bois & cartons

Métaux

**Éléments pour
maquettes industrielles
EMA**

**Profilés & plaques en
matière plastique
PLASTRUCT**

**Éléments pour
maquettes
d'architecture**

**Colles, peintures &
solvants**

**Outillage à main &
outillage électrique**

Divers

**Eléments pour maquettes
industrielles EMA**



**Les tubes de couleur &
accessoires** page(s) 401/01
401/...
401/22

Les tubes gris & accessoires page(s) 402/01
402/...
402/09

Les éléments de structure page(s) 403/01
403/...
403/09

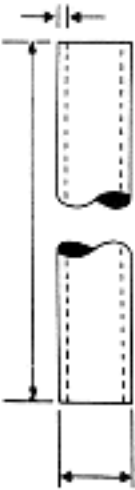

Maquettes industrielles EMA - Les tubes de couleur & accessoires

Code	Description	Illustrations	
Les barres en laiton de section ronde en butyrate de couleur ()			
401 073	1 barre en laiton de section ronde pour tube P-()-003		
401 074	1 barre en laiton de section ronde pour tube P-()-004		
Les tubes en butyrate de couleur () de section ronde			
401 415	1 barre en acier enrobée de butyrate P-()-001 de section ronde - diamètre = 0,80mm		
401 416	1 barre en acier enrobée de butyrate P-()-002 de section ronde - diamètre = 1,60mm		
401 417	1 tube en butyrate de couleur P-()-003 de section ronde - diamètre = 2,40mm		
401 418	1 tube en butyrate de couleur P-()-004 de section ronde - diamètre = 3,20mm		
401 419	1 tube en butyrate de couleur P-()-006 de section ronde - diamètre = 4,80mm		
401 420	1 tube en butyrate de couleur P-()-008 de section ronde - diamètre = 6,40mm		
401 421	1 tube en butyrate de couleur P-()-010 de section ronde - diamètre = 7,90mm		
401 422	1 tube en butyrate de couleur P-()-012 de section ronde - diamètre = 9,50mm		
401 423	1 tube en butyrate de couleur P-()-014 de section ronde - diamètre = 11,10mm		
401 424	1 tube en butyrate de couleur P-()-016 de section ronde - diamètre = 12,70mm		
401 425	1 tube en butyrate de couleur P-()-018 de section ronde - diamètre = 14,30mm		
401 426	1 tube en butyrate de couleur P-()-020 de section ronde - diamètre = 15,90mm		
401 427	1 tube en butyrate de couleur P-()-024 de section ronde - diamètre = 19,10mm		
401 428	1 tube en butyrate de couleur P-()-028 de section ronde - diamètre = 22,20mm		
401 429	1 tube en butyrate de couleur P-()-032 de section ronde - diamètre = 25,40mm		
401 430	1 tube en butyrate de couleur P-()-036 de section ronde - diamètre = 28,60mm		
401 431	1 tube en butyrate de couleur P-()-040 de section ronde - diamètre = 31,80mm		
401 432	1 tube en butyrate de couleur P-()-150 de section ronde - diamètre = 38,10mm		
401 433	1 tube en butyrate de couleur P-()-175 de section ronde - diamètre = 44,40mm		

Tubes en butyrate de couleur -()- de section ronde

Maquette & photo : J.-P. & A. Dispa

Maquettes industrielles EMA - Les tubes de couleur & accessoires

401 434 1 tube en butyrate de couleur P-()-200 de section ronde - diamètre = 50,80mm

Les coudes à 45° en butyrate de couleur () pour tubes P-()-

401 001 1 coude à 45° en butyrate de couleur A-()-003 pour tube P-()-003

401 002 1 coude à 45° en butyrate de couleur A-()-004 pour tube P-()-004

401 003 1 coude à 45° en butyrate de couleur A-()-006 pour tube P-()-006

401 004 1 coude à 45° en butyrate de couleur A-()-008 pour tube P-()-008

401 005 1 coude à 45° en butyrate de couleur A-()-010 pour tube P-()-010

401 006 1 coude à 45° en butyrate de couleur A-()-012 pour tube P-()-012

401 007 1 coude à 45° en butyrate de couleur A-()-014 pour tube P-()-014

401 008 1 coude à 45° en butyrate de couleur A-()-016 pour tube P-()-016

401 009 1 coude à 45° en butyrate de couleur A-()-018 pour tube P-()-018

401 010 1 coude à 45° en butyrate de couleur A-()-020 pour tube P-()-020

401 011 1 coude à 45° en butyrate de couleur A-()-024 pour tube P-()-024

401 012 1 coude à 45° en butyrate de couleur A-()-028 pour tube P-()-028

401 013 1 coude à 45° en butyrate de couleur A-()-032 pour tube P-()-032

401 014 1 coude à 45° en butyrate de couleur A-()-036 pour tube P-()-036

401 015 1 coude à 45° en butyrate de couleur A-()-040 pour tube P-()-040



Coudes à 45° en butyrate de couleur -()- pour tubes P-()-



Maquette & photo : J.-P. & A. Dispa

401 016 1 coude femelle à 45° en butyrate de couleur AF-()-003 pour tube P-()-003

401 017 1 coude femelle à 45° en butyrate de couleur AF-()-004 pour tube P-()-004

401 018 1 coude femelle à 45° en butyrate de couleur AF-()-006 pour tube P-()-006

401 019 1 coude femelle à 45° en butyrate de couleur AF-()-008 pour tube P-()-008

401 020 1 coude femelle à 45° en butyrate de couleur AF-()-010 pour tube P-()-010

401 021 1 coude femelle à 45° en butyrate de couleur AF-()-012 pour tube P-()-012



Coudes femelles à 45° en butyrate de couleur -()- pour tubes P-()-

Maquettes industrielles EMA - Les tubes de couleur & accessoires

- 401 022 1 coude femelle à 45° en butyrate de couleur
AF()-014 pour tube P()-014
- 401 023 1 coude femelle à 45° en butyrate de couleur
AF()-016 pour tube P()-016
- 401 024 1 coude femelle à 45° en butyrate de couleur
AF()-018 pour tube P()-018
- 401 025 1 coude femelle à 45° en butyrate de couleur
AF()-020 pour tube P()-020
- 401 026 1 coude femelle à 45° en butyrate de couleur
AF()-024 pour tube P()-024

Les coudes à 90° en butyrate de couleur () pour tubes P()-

- 401 145 1 coude moyen à 90° en butyrate de couleur
E()-003 pour tube P()-003 - 2,40mm
- 401 146 1 coude moyen à 90° en butyrate de couleur
E()-004 pour tube P()-004 - 3,20mm
- 401 147 1 coude moyen à 90° en butyrate de couleur
E()-006 pour tube P()-006 - 4,80mm
- 401 148 1 coude moyen à 90° en butyrate de couleur
E()-008 pour tube P()-008 - 6,40mm
- 401 149 1 coude moyen à 90° en butyrate de couleur
E()-010 pour tube P()-010 - 7,90mm
- 401 150 1 coude moyen à 90° en butyrate de couleur
E()-012 pour tube P()-012 - 9,50mm
- 401 151 1 coude moyen à 90° en butyrate de couleur
E()-014 pour tube P()-014 - 11,10mm
- 401 152 1 coude moyen à 90° en butyrate de couleur
E()-016 pour tube P()-016 - 12,70mm
- 401 153 1 coude moyen à 90° en butyrate de couleur
E()-018 pour tube P()-018 - 14,30mm
- 401 154 1 coude moyen à 90° en butyrate de couleur
E()-020 pour tube P()-020 - 15,90mm
- 401 155 1 coude moyen à 90° en butyrate de couleur
E()-024 pour tube P()-024 - 19,10mm
- 401 156 1 coude moyen à 90° en butyrate de couleur
E()-028 pour tube P()-028 - 22,20mm
- 401 157 1 coude moyen à 90° en butyrate de couleur
E()-032 pour tube P()-032 - 25,40mm
- 401 158 1 coude moyen à 90° en butyrate de couleur
E()-036 pour tube P()-036 - 28,60mm
- 401 159 1 coude moyen à 90° en butyrate de couleur
E()-040 pour tube P()-040 - 31,80mm
- 401 160 1 coude moyen à 90° en butyrate de couleur
E()-150 pour tube P()-150 - 38,10mm
- 401 161 1 coude moyen à 90° en butyrate de couleur
E()-175 pour tube P()-175 - 44,40mm
- 401 162 1 coude moyen à 90° en butyrate de couleur
E()-200 pour tube P()-200 - 50,80mm



*Illustration extraite de la revue
"Maquette 3D"*



*Coude à 90° en butyrate de couleur
-()- pour tubes P()-*

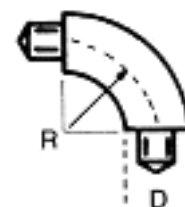

*Calcul du rayon par rapport au
diamètre des tubes P()-*

Maquettes industrielles EMA - Les tubes de couleur & accessoires

- 401 169 1 coude moyen femelle à 90° en butyrate de couleur EF-()-003 pour tube P-()-003 -
- 401 170 1 coude moyen femelle à 90° en butyrate de couleur EF-()-004 pour tube P-()-004 -
- 401 171 1 coude moyen femelle à 90° en butyrate de couleur EF-()-006 pour tube P-()-006 -
- 401 172 1 coude moyen femelle à 90° en butyrate de couleur EF-()-008 pour tube P-()-008 -
- 401 173 1 coude moyen femelle à 90° en butyrate de couleur EF-()-010 pour tube P-()-010 -
- 401 174 1 coude moyen femelle à 90° en butyrate de couleur EF-()-012 pour tube P-()-012 -
- 401 175 1 coude moyen femelle à 90° en butyrate de couleur EF-()-014 pour tube P-()-014 -
- 401 176 1 coude moyen femelle à 90° en butyrate de couleur EF-()-016 pour tube P-()-016 -
- 401 177 1 coude moyen femelle à 90° en butyrate de couleur EF-()-018 pour tube P-()-018 -
- 401 178 1 coude moyen femelle à 90° en butyrate de couleur EF-()-020 pour tube P-()-020 -
- 401 179 1 coude moyen femelle à 90° en butyrate de couleur EF-()-024 pour tube P-()-024 -



Coude femelle à 90° en butyrate de couleur -()- pour tubes P-()-

- 401 180 1 petit coude à 90° en butyrate de couleur ES-()-004 pour tube P-()-004 - 3,20mm
- 401 181 1 petit coude à 90° en butyrate de couleur ES-()-006 pour tube P-()-006 - 4,80mm
- 401 182 1 petit coude à 90° en butyrate de couleur ES-()-008 pour tube P-()-008 - 6,40mm
- 401 183 1 petit coude à 90° en butyrate de couleur ES-()-010 pour tube P-()-010 - 7,90mm
- 401 184 1 petit coude à 90° en butyrate de couleur ES-()-012 pour tube P-()-012 - 9,50mm
- 401 185 1 petit coude à 90° en butyrate de couleur ES-()-014 pour tube P-()-014 - 11,10mm
- 401 186 1 petit coude à 90° en butyrate de couleur ES-()-016 pour tube P-()-016 - 12,70mm
- 401 187 1 petit coude à 90° en butyrate de couleur ES-()-018 pour tube P-()-018 - 14,30mm
- 401 188 1 petit coude à 90° en butyrate de couleur ES-()-020 pour tube P-()-020 - 15,90mm
- 401 189 1 petit coude à 90° en butyrate de couleur ES-()-024 pour tube P-()-024 - 19,10mm
- 401 190 1 petit coude à 90° en butyrate de couleur ES-()-028 pour tube P-()-028 - 22,20mm



Maquette & photo : J.-P. & A. Dispa



Petit coude à 90° en butyrate de couleur -()- pour tubes P-()-

Maquettes industrielles EMA - Les tubes de couleur & accessoires

- 1 petit coude à 90° en butyrate de couleur
401 191 ES-()-032 pour tube P-()-032 - 25,40mm
- 1 petit coude à 90° en butyrate de couleur
401 192 ES-()-036 pour tube P-()-036 - 28,60mm
- 1 petit coude à 90° en butyrate de couleur
401 193 ES-()-040 pour tube P-()-040 - 31,80mm
-
- 1 coude à 90° en butyrate de couleur
401 037 B-()-006 - R = 5 diam. - pour tube P-()-006
- 1 coude à 90° en butyrate de couleur
401 038 B-()-008 - R = 5 diam. - pour tube P-()-008
- 1 coude à 90° en butyrate de couleur
401 039 B-()-010 - R = 5 diam. - pour tube P-()-010
- 1 coude à 90° en butyrate de couleur
401 040 B-()-012 - R = 5 diam. - pour tube P-()-012
- 1 coude à 90° en butyrate de couleur
401 041 B-()-014 - R = 5 diam. - pour tube P-()-014
- 1 coude à 90° en butyrate de couleur
401 042 B-()-016 - R = 5 diam. - pour tube P-()-016
- 1 coude à 90° en butyrate de couleur
401 043 B-()-018 - R = 5 diam. - pour tube P-()-018
- 1 coude à 90° en butyrate de couleur
401 044 B-()-020 - R = 5 diam. - pour tube P-()-020
- 1 coude à 90° en butyrate de couleur
401 045 B-()-024 - R = 5 diam. - pour tube P-()-024
-
- 1 coude à 90° en butyrate de couleur
401 046 B3-()-006 - R = 3 diam. - pour tube P-()-006
- 1 coude à 90° en butyrate de couleur
401 047 B3-()-008 - R = 3 diam. - pour tube P-()-008
- 1 coude à 90° en butyrate de couleur
401 048 B3-()-010 - R = 3 diam. - pour tube P-()-010
- 1 coude à 90° en butyrate de couleur
401 049 B3-()-012 - R = 3 diam. - pour tube P-()-012
- 1 coude à 90° en butyrate de couleur
401 050 B3-()-014 - R = 3 diam. - pour tube P-()-014
- 1 coude à 90° en butyrate de couleur
401 051 B3-()-016 - R = 3 diam. - pour tube P-()-016
- 1 coude à 90° en butyrate de couleur
401 052 B3-()-018 - R = 3 diam. - pour tube P-()-018
- 1 coude à 90° en butyrate de couleur
401 053 B3-()-020 - R = 3 diam. - pour tube P-()-020
- 1 coude à 90° en butyrate de couleur
401 054 B3-()-024 - R = 3 diam. - pour tube P-()-024
- 1 coude à 90° en butyrate de couleur
401 055 B3-()-028 - R = 3 diam. - pour tube P-()-028

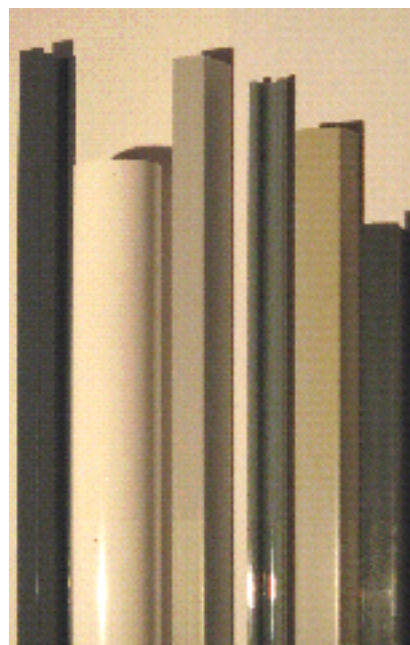

Tubes et profilés EMA

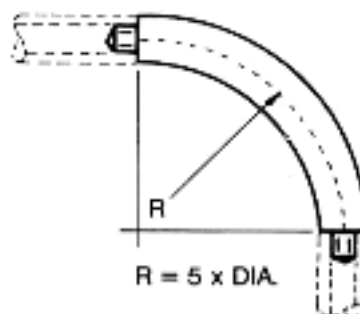

Coude (5xD) à 90° en butyrate de couleur -() - pour tubes P-()

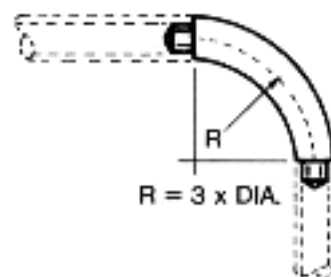

Coudes (3xD) à 90° en butyrate de couleur -() - pour tubes P-()

Maquettes industrielles EMA - Les tubes de couleur & accessoires

1 coude à 90° en butyrate de couleur
401 056 B3-()-032 - R = 3 diam. - pour tube P-()-032

1 coude à 90° en butyrate de couleur
401 057 B3-()-036 - R = 3 diam. - pour tube P-()-036

1 coude à 90° en butyrate de couleur
401 058 B3-()-040 - R = 3 diam. - pour tube P-()-040

Les raccords en T à 3 voies en butyrate de couleur () pour tubes P-()-

1 té à 3 voies en butyrate de couleur
401 631 T-()-003 pour tube P-()-003

1 té à 3 voies en butyrate de couleur
401 632 T-()-004 pour tube P-()-004

1 té à 3 voies en butyrate de couleur
401 633 T-()-006 pour tube P-()-006

1 té à 3 voies en butyrate de couleur
401 634 T-()-008 pour tube P-()-008

1 té à 3 voies en butyrate de couleur
401 635 T-()-010 pour tube P-()-010

1 té à 3 voies en butyrate de couleur
401 636 T-()-012 pour tube P-()-012

1 té à 3 voies en butyrate de couleur
401 637 T-()-014 pour tube P-()-014

1 té à 3 voies en butyrate de couleur
401 638 T-()-016 pour tube P-()-016

1 té à 3 voies en butyrate de couleur
401 639 T-()-018 pour tube P-()-018

1 té à 3 voies en butyrate de couleur
401 640 T-()-020 pour tube P-()-020

1 té à 3 voies en butyrate de couleur
401 641 T-()-024 pour tube P-()-024

Les raccords en T à 45° en butyrate de couleur () pour tubes P-()-

1 té à 45° en butyrate de couleur TSA-()-006
401 704 pour tube P-()-006

1 té à 45° en butyrate de couleur TSA-()-008
401 705 pour tube P-()-008

1 té à 45° en butyrate de couleur TSA-()-010
401 706 pour tube P-()-010

1 té à 45° en butyrate de couleur TSA-()-012
401 707 pour tube P-()-012

1 té à 45° en butyrate de couleur TSA-()-014
401 708 pour tube P-()-014

1 té à 45° en butyrate de couleur TSA-()-016
401 709 pour tube P-()-016

Les raccords en T à 90° en butyrate de couleur () pour tubes P-()-

1 té à 90° en butyrate de couleur TS-()-006
401 688 pour tube P-()-006

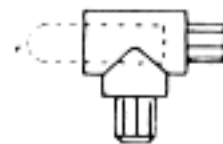

Raccord en T à 3 voies en butyrate de couleur -()- pour tubes P-()-



Maquette & photo : J.-P. & A. Dispa



Raccord en T à 45° en butyrate de couleur -()- pour tubes P-()-

Maquettes industrielles EMA - Les tubes de couleur & accessoires

- 1 té à 90° en butyrate de couleur TS-()-008
401 689 pour tube P-()-008
- 1 té à 90° en butyrate de couleur TS-()-010
401 690 pour tube P-()-010
- 1 té à 90° en butyrate de couleur TS-()-012
401 691 pour tube P-()-012
- 1 té à 90° en butyrate de couleur TS-()-014
401 692 pour tube P-()-014
- 1 té à 90° en butyrate de couleur TS-()-016
401 693 pour tube P-()-016
- 1 té à 90° en butyrate de couleur TS-()-018
401 694 pour tube P-()-018
- 1 té à 90° en butyrate de couleur TS-()-020
401 695 pour tube P-()-020
- 1 té à 90° en butyrate de couleur TS-()-024
401 696 pour tube P-()-024
- 1 té à 90° en butyrate de couleur TS-()-028
401 697 pour tube P-()-028
- 1 té à 90° en butyrate de couleur TS-()-032
401 698 pour tube P-()-032
- 1 té à 90° en butyrate de couleur TS-()-036
401 699 pour tube P-()-036
- 1 té à 90° en butyrate de couleur TS-()-040
401 700 pour tube P-()-040
- 1 té à 90° en butyrate de couleur TS-()-150
401 701 pour tube P-()-150
- 1 té à 90° en butyrate de couleur TS-()-175
401 702 pour tube P-()-175
- 1 té à 90° en butyrate de couleur TS-()-200
401 703 pour tube P-()-200

Les emboîtements à 90° en butyrate de couleur () pour tubes P-()-

- 1 emboîtement à 90° en butyrate de couleur
401 666 TF-()-001 pour tube P-()-001
- 1 emboîtement à 90° en butyrate de couleur
401 667 TF-()-002 pour tube P-()-002
- 1 emboîtement à 90° en butyrate de couleur
401 668 TF-()-003 pour tube P-()-003
- 1 emboîtement à 90° en butyrate de couleur
401 669 TF-()-004 pour tube P-()-004
- 1 emboîtement à 90° en butyrate de couleur
401 670 TF-()-006 pour tube P-()-006
- 1 emboîtement à 90° en butyrate de couleur
401 671 TF-()-008 pour tube P-()-008
- 1 emboîtement à 90° en butyrate de couleur
401 672 TF-()-010 pour tube P-()-010
- 1 emboîtement à 90° en butyrate de couleur
401 673 TF-()-012 pour tube P-()-012

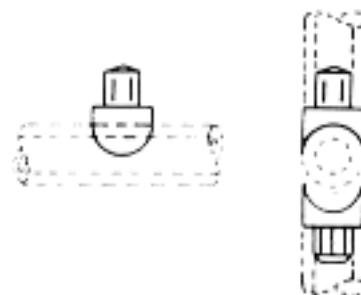

Raccords en T à 90° en butyrate de couleur -()- pour tubes P-()-



Maquette & photo : J.-P. & A. Dispa

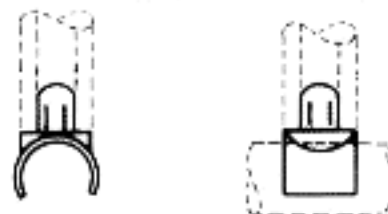

Emboîtement à 90° en butyrate de couleur -()- pour tubes P-()-

Maquettes industrielles EMA - Les tubes de couleur & accessoires

- 401 674 1 emboîtement à 90° en butyrate de couleur
TF(-)-014 pour tube P(-)-014
- 401 675 1 emboîtement à 90° en butyrate de couleur
TF(-)-016 pour tube P(-)-016
- 401 676 1 emboîtement à 90° en butyrate de couleur
TF(-)-018 pour tube P(-)-018
- 401 677 1 emboîtement à 90° en butyrate de couleur
TF(-)-020 pour tube P(-)-020
- 401 678 1 emboîtement à 90° en butyrate de couleur
TF(-)-024 pour tube P(-)-024

Les tenons d'emboîtement transparent pour tube P(-)-

- 401 115 1 tenon d'emboîtement en butyrate
transparent pour tube P(-)-003
- 401 116 1 tenon d'emboîtement en butyrate
transparent pour tube P(-)-004
- 401 117 1 tenon d'emboîtement en butyrate
transparent pour tube P(-)-006
- 401 118 1 tenon d'emboîtement en butyrate
transparent pour tube P(-)-008
- 401 119 1 tenon d'emboîtement en butyrate
transparent pour tube P(-)-010
- 401 120 1 tenon d'emboîtement en butyrate
transparent pour tube P(-)-012
- 401 121 1 tenon d'emboîtement en butyrate
transparent pour tube P(-)-014
- 401 122 1 tenon d'emboîtement en butyrate
transparent pour tube P(-)-016
- 401 123 1 tenon d'emboîtement en butyrate
transparent pour tube P(-)-018
- 401 124 1 tenon d'emboîtement en butyrate
transparent pour tube P(-)-020
- 401 125 1 tenon d'emboîtement en butyrate
transparent pour tube P(-)-024

Les supports à emboîtement en butyrate de couleur () pour tubes

- 401 448 1 support à emboîtement en butyrate de
couleur PS(-)-001 pour tube P(-)-001
- 401 449 1 support à emboîtement en butyrate de
couleur PS(-)-002 pour tube P(-)-002
- 401 450 1 support à emboîtement en butyrate de
couleur PS(-)-003 pour tube P(-)-003
- 401 451 1 support à emboîtement en butyrate de
couleur PS(-)-004 pour tube P(-)-004
- 401 452 1 support à emboîtement en butyrate de
couleur PS(-)-006 pour tube P(-)-006
- 401 453 1 support à emboîtement en butyrate de
couleur PS(-)-008 pour tube P(-)-008



*Tenon d'emboîtement transparent
pour tube P(-)-*



*Illustration extraite de la revue
"Maquette 3D"*

page 401/08 (avril 2016)

Maquettes industrielles EMA - Les tubes de couleur & accessoires

401 454 1 support à emboîtement en butyrate de couleur PS-()-010 pour tube P-()-010

401 455 1 support à emboîtement en butyrate de couleur PS-()-012 pour tube P-()-012

401 456 1 support à emboîtement en butyrate de couleur PS-()-014 pour tube P-()-014

401 457 1 support à emboîtement en butyrate de couleur PS-()-016 pour tube P-()-016

401 458 1 support à emboîtement en butyrate de couleur PS-()-018 pour tube P-()-018

401 459 1 support à emboîtement en butyrate de couleur PS-()-020 pour tube P-()-020

401 460 1 support à emboîtement en butyrate de couleur PS-()-024 pour tube P-()-024

401 461 1 support à emboîtement en butyrate de couleur PS-()-028 pour tube P-()-028

401 462 1 support à emboîtement en butyrate de couleur PS-()-032 pour tube P-()-032

401 463 1 support à emboîtement en butyrate de couleur PS-()-036 pour tube P-()-036

401 464 1 support à emboîtement en butyrate de couleur PS-()-040 pour tube P-()-040

Les manchons en butyrate de couleur () pour tubes P-()-

401 393 1 manchon en butyrate de couleur LS-()-002 pour tube P-()-002

401 394 1 manchon en butyrate de couleur LS-()-003 pour tube P-()-003

401 395 1 manchon en butyrate de couleur LS-()-004 pour tube P-()-004

401 396 1 manchon en butyrate de couleur LS-()-006 pour tube P-()-006

401 397 1 manchon en butyrate de couleur LS-()-008 pour tube P-()-008

401 398 1 manchon en butyrate de couleur LS-()-010 pour tube P-()-010

401 399 1 manchon en butyrate de couleur LS-()-012 pour tube P-()-012

401 400 1 manchon en butyrate de couleur LS-()-014 pour tube P-()-014

401 401 1 manchon en butyrate de couleur LS-()-016 pour tube P-()-016

401 402 1 manchon en butyrate de couleur LS-()-018 pour tube P-()-018

401 403 1 manchon en butyrate de couleur LS-()-020 pour tube P-()-020

401 404 1 manchon en butyrate de couleur LS-()-024 pour tube P-()-024

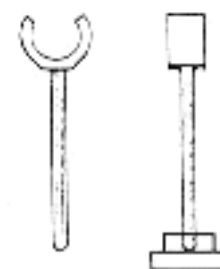

Support à emboîtement en butyrate de couleur -()- pour tubes P-()-



Illustration extraite de la revue "Maquette 3D"

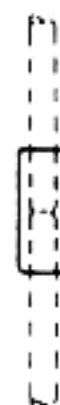

Manchon en butyrate de couleur -()- pour tubes P-()-

Maquettes industrielles EMA - Les tubes de couleur & accessoires

- 1 manchon en butyrate de couleur LS-()-028
401 405 pour tube P-()-028
- 1 manchon en butyrate de couleur LS-()-032
401 406 pour tube P-()-032
- 1 manchon en butyrate de couleur LS-()-036
401 407 pour tube P-()-036
- 1 manchon en butyrate de couleur LS-()-040
401 408 pour tube P-()-040

Les manchons en butyrate transparent pour tubes P-()-

- 1 manchon en butyrate transparent CS-001
401 126 pour tube P-()-001
- 1 manchon en butyrate transparent CS-002
401 127 pour tube P-()-002
- 1 manchon en butyrate transparent CS-003
401 128 pour tube P-()-003
- 1 manchon en butyrate transparent CS-004
401 129 pour tube P-()-004

Les brides en butyrate de couleur () pour tubes P-()-

- 1 bride en butyrate de couleur F-()-001 pour tube P-()-001 - 0,80mm
401 194
- 1 bride en butyrate de couleur F-()-002 pour tube P-()-002 - 1,60mm
401 195
- 1 bride en butyrate de couleur F-()-003 pour tube P-()-003 - 2,40mm
401 196
- 1 bride en butyrate de couleur F-()-004 pour tube P-()-004 - 3,20mm
401 197
- 1 bride en butyrate de couleur F-()-006 pour tube P-()-006 - 4,80mm
401 198
- 1 bride en butyrate de couleur F-()-008 pour tube P-()-008 - 6,40mm
401 199
- 1 bride en butyrate de couleur F-()-010 pour tube P-()-010 - 7,90mm
401 200
- 1 bride en butyrate de couleur F-()-012 pour tube P-()-012 - 9,50mm
401 201
- 1 bride en butyrate de couleur F-()-014 pour tube P-()-014 - 11,10mm
401 202
- 1 bride en butyrate de couleur F-()-016 pour tube P-()-016 - 12,70mm
401 203
- 1 bride en butyrate de couleur F-()-018 pour tube P-()-018 - 14,30mm
401 204
- 1 bride en butyrate de couleur F-()-020 pour tube P-()-020 - 15,90mm
401 205
- 1 bride en butyrate de couleur F-()-024 pour tube P-()-024 - 19,10mm
401 206
- 1 bride en butyrate de couleur F-()-028 pour tube P-()-028 - 22,20mm
401 207



Maquette & photo : J.-P. & A. Dispa

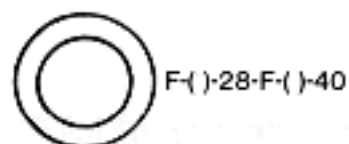
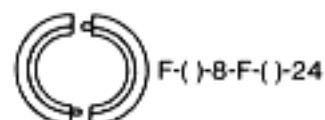
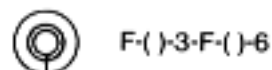
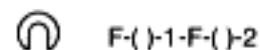

Bride en butyrate de couleur -() pour tubes P-()-

Maquettes industrielles EMA - Les tubes de couleur & accessoires

401 208 1 bride en butyrate de couleur F()-032 pour tube P()-032 - 25,40mm

401 209 1 bride en butyrate de couleur F()-036 pour tube P()-036 - 28,60mm

401 210 1 bride en butyrate de couleur F()-040 pour tube P()-040 - 31,80mm

401 627 1 bride en butyrate gris SX-001 pour tube P()-001

401 628 1 bride en butyrate gris SX-002 pour support PS-001 à PS-8

401 629 1 bride en butyrate gris SX-003 pour support PS-010 à PS-024

401 630 1 bride en butyrate gris SX-004 pour tube P()-003

Les bouchons plats sans rebords en butyrate de couleur () pour tubes P()-

401 285 1 bouchon plat en ABS gris clair HC-012 pour tube P()-012 - 9,50mm

401 286 1 bouchon plat en ABS gris clair HC-014 pour tube P()-014 - 11,10mm

401 287 1 bouchon plat en ABS gris clair HC-016 pour tube P()-016 - 12,70mm

401 288 1 bouchon plat en ABS gris clair HC-018 pour tube P()-018 - 14,30mm

401 289 1 bouchon plat en ABS gris clair HC-020 pour tube P()-020 - 15,90mm

401 290 1 bouchon plat en ABS gris clair HC-024 pour tube P()-024 - 19,10mm

401 291 1 bouchon plat en ABS gris clair HC-028 pour tube P()-028 - 22,20mm

401 292 1 bouchon plat en ABS gris clair HC-032 pour tube P()-032 - 25,40mm

401 293 1 bouchon plat en ABS gris clair HC-036 pour tube P()-036 - 28,60mm

401 294 1 bouchon plat en ABS gris clair HC-040 pour tube P()-040 - 31,80mm

Les bouchons plats avec rebords en butyrate de couleur () pour tubes P()-

401 324 1 bouchon plat en ABS gris clair HF-012 avec rebord pour tube P()-012 - 9,50mm

401 325 1 bouchon plat en ABS gris clair HF-014 avec rebord pour tube P()-014 - 11,10mm

401 326 1 bouchon plat en ABS gris clair HF-016 avec rebord pour tube P()-016 - 12,70mm

401 327 1 bouchon plat en ABS gris clair HF-018 avec rebord pour tube P()-018 - 14,30mm

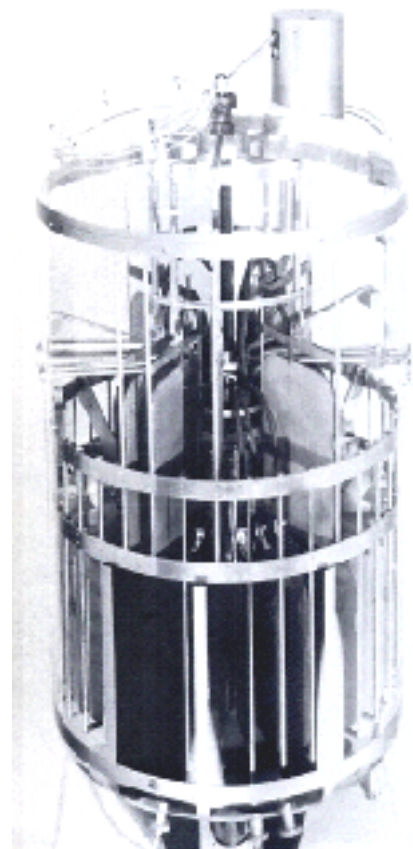
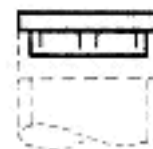

Illustration extraite de la revue "Maquette 3D"



Bouchon plat avec rebord en butyrate de couleur -() pour tubes P()-

Maquettes industrielles EMA - Les tubes de couleur & accessoires

- 401 328 1 bouchon plat en ABS gris clair HF-020
avec rebord pour tube P(-)-020 - 15,90mm
- 401 329 1 bouchon plat en ABS gris clair HF-024
avec rebord pour tube P(-)-024 - 19,10mm
- 401 330 1 bouchon plat en ABS gris clair HF-028
avec rebord pour tube P(-)-028 - 22,20mm
- 401 331 1 bouchon plat en ABS gris clair HF-032
avec rebord pour tube P(-)-032 - 25,40mm
- 401 332 1 bouchon plat en ABS gris clair HF-036
avec rebord pour tube P(-)-036 - 28,60mm
- 401 333 1 bouchon plat en ABS gris clair HF-040
avec rebord pour tube P(-)-040 - 31,80mm

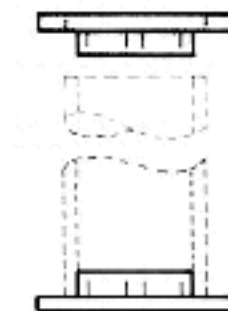

Bouchon plat en ABS gris clair

Les bouchons arrondis en butyrate de couleur (-) pour tubes P(-)-

- 401 986 1 bouchon arrondi en butyrate de couleur
W(-)-003 pour tube P(-)-003
- 401 987 1 bouchon arrondi en butyrate de couleur
W(-)-004 pour tube P(-)-004
- 401 988 1 bouchon arrondi en butyrate de couleur
W(-)-006 pour tube P(-)-006
- 401 989 1 bouchon arrondi en butyrate de couleur
W(-)-008 pour tube P(-)-008
- 401 990 1 bouchon arrondi en butyrate de couleur
W(-)-010 pour tube P(-)-010
- 401 991 1 bouchon arrondi en butyrate de couleur
W(-)-012 pour tube P(-)-012
- 401 992 1 bouchon arrondi en butyrate de couleur
W(-)-014 pour tube P(-)-014
- 401 993 1 bouchon arrondi en butyrate de couleur
W(-)-016 pour tube P(-)-016
- 401 994 1 bouchon arrondi en butyrate de couleur
W(-)-018 pour tube P(-)-018
- 401 995 1 bouchon arrondi en butyrate de couleur
W(-)-020 pour tube P(-)-020
- 401 996 1 bouchon arrondi en butyrate de couleur
W(-)-024 pour tube P(-)-024
- 401 997 1 bouchon arrondi en butyrate de couleur
W(-)-028 pour tube P(-)-028
- 401 998 1 bouchon arrondi en butyrate de couleur
W(-)-032 pour tube P(-)-032
- 401 999 1 bouchon arrondi en butyrate de couleur
W(-)-036 pour tube P(-)-036



Bouchon arrondi en butyrate de couleur (-) pour tubes P(-)-

Les anneaux en butyrate gris pour tubes P(-)-

- 401 972 1 anneau en butyrate gris clair VX-012 pour
tube P(-)-012
- 401 973 1 anneau en butyrate gris clair VX-014 pour
tube P(-)-014



*Illustration extraite de la revue
"Maquette 3D"*

Maquettes industrielles EMA - Les tubes de couleur & accessoires

401 974 1 anneau en butyrate gris clair VX-016 pour tube P()-016

401 975 1 anneau en butyrate gris clair VX-018 pour tube P()-018

401 976 1 anneau en butyrate gris clair VX-020 pour tube P()-020

401 977 1 anneau en butyrate gris clair VX-024 pour tube P()-024

401 978 1 anneau en butyrate gris clair VX-028 pour tube P()-028

401 979 1 anneau en butyrate gris clair VX-032 pour tube P()-032

401 980 1 anneau en butyrate gris clair VX-036 pour tube P()-036

401 981 1 anneau en butyrate gris clair VX-040 pour tube P()-040

401 982 1 anneau en butyrate gris clair VX-150 pour tube VT-150

401 983 1 anneau en butyrate gris clair VX-175 pour tube VT-175

401 984 1 anneau en butyrate gris clair VX-200 pour tube VT-200

401 985 1 anneau en butyrate gris clair VX-225 pour tube VT-225

Les disques en butyrate de couleur () avec perforation centrale pour tubes P()-

401 130 1 disque en butyrate D()-08 avec perforation centrale - e = 1,18 - Dd = 6,40/2,38mm

401 131 1 disque en butyrate D()-12 avec perforation centrale - e = 1,25 - Dd = 9,50/2,38mm

401 132 1 disque en butyrate D()-16 avec perforation centrale - e = 1,25 - Dd = 12,70/2,38mm

401 133 1 disque en butyrate D()-20 avec perforation centrale - e = 1,60 - Dd = 15,90/2,38mm

401 134 1 disque en butyrate D()-24 avec perforation centrale - e = 1,80 - Dd = 19,10/2,38mm

401 135 1 disque en butyrate D()-28 avec perforation centrale - e = 1,80 - Dd = 2,20/2,38mm

401 136 1 disque en butyrate D()-32 avec perforation centrale - e = 2,30 - Dd = 25,40/2,38mm

401 137 1 disque en butyrate D()-36 avec perforation centrale - e = 2,30 - Dd = 28,60/2,38mm

401 138 1 disque en butyrate D()-39 avec perforation centrale - e = 2,30 - Dd = 32,00/4,80mm

401 139 1 disque en butyrate D()-40 avec perforation centrale - e = 2,50 - Dd = 32,00/4,80mm



Anneau en butyrate gris VX- pour tubes P()-

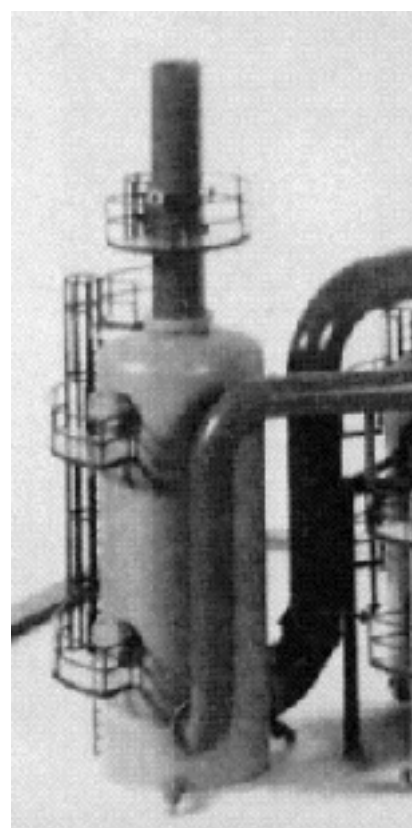

*Illustration extraite de la revue
"Maquette 3D"*

Maquettes industrielles EMA - Les tubes de couleur & accessoires

401 140 1 disque en butyrate D-()-48 avec perforation centrale - e = 3,00 - Dd = 38,00/4,80mm

401 141 1 disque en butyrate D-()-56 avec perforation centrale - e = 3,00 - Dd = 44,00/4,80mm

401 142 1 disque en butyrate D-()-60 avec perforation centrale - e = 3,00 - Dd = 48,00/4,80mm

401 143 1 disque en butyrate D-()-72 avec perforation centrale - e = 3,00 - Dd = 57,00/4,80mm

401 144 1 disque en butyrate D-()-84 avec perforation centrale - e = 1,18 - Dd = 67,00/4,80mm

Les réductions concentriques en butyrate de couleur () pour tubes P-()-

401 493 1 réduction concentrique en butyrate de couleur R-()-002 pour tube P-()-006 x P-()-003

401 494 1 réduction concentrique en butyrate de couleur R-()-003 pour tube P-()-004 x P-()-003

401 495 1 réduction concentrique en butyrate de couleur R-()-004 pour tube P-()-006 x P-()-004

401 496 1 réduction concentrique en butyrate de couleur R-()-005 pour tube P-()-008 x P-()-004

401 497 1 réduction concentrique en butyrate de couleur R-()-006 pour tube P-()-008 x P-()-006

401 498 1 réduction concentrique en butyrate de couleur R-()-007 pour tube P-()-010 x P-()-006

401 499 1 réduction concentrique en butyrate de couleur R-()-008 pour tube P-()-010 x P-()-008

401 500 1 réduction concentrique en butyrate de couleur R-()-009 pour tube P-()-012 x P-()-008

401 501 1 réduction concentrique en butyrate de couleur R-()-010 pour tube P-()-012 x P-()-010

401 502 1 réduction concentrique en butyrate de couleur R-()-011 pour tube P-()-014 x P-()-010

401 503 1 réduction concentrique en butyrate de couleur R-()-012 pour tube P-()-014 x P-()-012

401 504 1 réduction concentrique en butyrate de couleur R-()-013 pour tube P-()-016 x P-()-012



Réduction concentrique en butyrate de couleur -()- pour tubes P-()- x P-()-



Illustration extraite de la revue "Maquette 3D"

Maquettes industrielles EMA - Les tubes de couleur & accessoires

- 401 505 1 réduction concentrique en butyrate de couleur R(-)-014 pour tube P(-)-016 x P(-)-014
- 401 506 1 réduction concentrique en butyrate de couleur R(-)-015 pour tube P(-)-018 x P(-)-016
- 401 507 1 réduction concentrique en butyrate de couleur R(-)-016 pour tube P(-)-020 x P(-)-016
- 401 508 1 réduction concentrique en butyrate de couleur R(-)-017 pour tube P(-)-018 x P(-)-014
- 401 509 1 réduction concentrique en butyrate de couleur R(-)-018 pour tube P(-)-020 x P(-)-018
- 401 510 1 réduction concentrique en butyrate de couleur R(-)-019 pour tube P(-)-024 x P(-)-018
- 401 511 1 réduction concentrique en butyrate de couleur R(-)-020 pour tube P(-)-024 x P(-)-020
- 401 512 1 réduction concentrique en butyrate de couleur R(W)-043 pour tube P(-)-010 x P(-)-004
- 401 513 1 réduction concentrique en butyrate de couleur R(W)-063 pour tube P(-)-012 x P(-)-006
- 401 514 1 réduction concentrique en butyrate de couleur R(W)-064 pour tube P(-)-014 x P(-)-006
- 401 515 1 réduction concentrique en butyrate de couleur R(W)-083 pour tube P(-)-014 x P(-)-008
- 401 516 1 réduction concentrique en butyrate de couleur R(W)-084 pour tube P(-)-016 x P(-)-008
- 401 517 1 réduction concentrique en butyrate de couleur R(W)-103 pour tube P(-)-016 x P(-)-010
- 401 518 1 réduction concentrique en butyrate de couleur R(W)-104 pour tube P(-)-018 x P(-)-010
- 401 519 1 réduction concentrique en butyrate de couleur R(W)-123 pour tube P(-)-018 x P(-)-012
- 401 520 1 réduction concentrique en butyrate de couleur R(W)-124 pour tube P(-)-020 x P(-)-012



*Illustration extraite de la revue
"Maquette 3D"*

Maquettes industrielles EMA - Les tubes de couleur & accessoires

- 401 521 1 réduction concentrique en butyrate de couleur R-(W)-143 pour tube P-()-020 x P-()-014
- 401 522 1 réduction concentrique en butyrate de couleur R-(W)-163 pour tube P-()-024 x P-()-016
- 401 523 1 réduction concentrique en butyrate de couleur R-(W)-183 pour tube P-()-028 x P-()-018
- 401 524 1 réduction concentrique en butyrate de couleur R-(W)-202 pour tube P-()-028 x P-()-020
- 401 525 1 réduction concentrique en butyrate de couleur R-(W)-241 pour tube P-()-028 x P-()-024
- 401 526 1 réduction concentrique en butyrate de couleur R-(W)-242 pour tube P-()-032 x P-()-024
- 401 527 1 réduction concentrique en butyrate de couleur R-(W)-281 pour tube P-()-032 x P-()-028
- 401 528 1 réduction concentrique en butyrate de couleur R-(W)-324 pour tube P-()-036 x P-()-024
- 401 529 1 réduction concentrique en butyrate de couleur R-(W)-328 pour tube P-()-036 x P-()-028
- 401 530 1 réduction concentrique en butyrate de couleur R-(W)-330 pour tube P-()-036 x P-()-032

Les réductions excentriques en butyrate de couleur () pour tubes P-()-

- 401 531 1 réduction excentrique en butyrate de couleur () pour tube P-()-006 x P-()-003
- 401 532 1 réduction excentrique en butyrate de couleur () pour tube P-()-008 x P-()-004
- 401 533 1 réduction excentrique en butyrate de couleur () pour tube P-()-010 x P-()-006
- 401 534 1 réduction excentrique en butyrate de couleur () pour tube P-()-012 x P-()-008
- 401 535 1 réduction excentrique en butyrate de couleur () pour tube P-()-014 x P-()-010
- 401 536 1 réduction excentrique en butyrate de couleur () pour tube P-()-016 x P-()-012
- 401 537 1 réduction excentrique en butyrate de couleur () pour tube P-()-018 x P-()-014

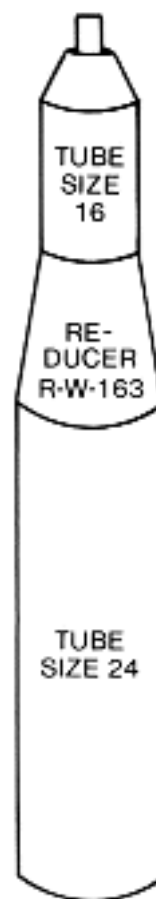

Exemple d'utilisation des réductions concentriques pour tubes P-()-



Réduction excentrique en butyrate de couleur -() pour raccords de tubes P-()- x tube P-()-

Maquettes industrielles EMA - Les tubes de couleur & accessoires

- 401 538 1 réduction excentrique en butyrate de couleur () pour tube P-()-020 x P-()-014
- 401 539 1 réduction excentrique en butyrate de couleur () pour tube P-()-024 x P-()-016
- 401 540 1 réduction excentrique en butyrate de couleur () pour tube P-()-024 x P-()-018
- 401 541 1 réduction excentrique en butyrate de couleur () pour tube P-()-006 x P-()-004
- 401 542 1 réduction excentrique en butyrate de couleur () pour tube P-()-008 x P-()-003
- 401 543 1 réduction excentrique en butyrate de couleur () pour tube P-()-008 x P-()-006
- 401 075 1 réduction excentrique en butyrate de couleur () pour tubes P-()-010 x P-()-003
- 401 076 1 réduction excentrique en butyrate de couleur () pour tubes P-()-010 x P-()-004
- 401 077 1 réduction excentrique en butyrate de couleur () pour tubes P-()-010 x P-()-008
- 401 078 1 réduction excentrique en butyrate de couleur () pour tubes P-()-012 x P-()-004
- 401 079 1 réduction excentrique en butyrate de couleur () pour tubes P-()-012 x P-()-006
- 401 080 1 réduction excentrique en butyrate de couleur () pour tubes P-()-012 x P-()-010

Les fonds bombés en acrylate transparent pour tubes VT

- 401 295 1 fond bombé en acrylate transparent HE-012 - 9,50mm - pour tube VT-0012
- 401 296 1 fond bombé en acrylate transparent HE-014 - 11,10mm - pour tube VT-0014
- 401 297 1 fond bombé en acrylate transparent HE-016 - 12,70mm - pour tube VT-0016
- 401 298 1 fond bombé en acrylate transparent HE-018 - 14,30mm - pour tube VT-0018
- 401 299 1 fond bombé en acrylate transparent HE-020 - 15,90mm - pour tube VT-0020
- 401 300 1 fond bombé en acrylate transparent HE-024 - 19,10mm - pour tube VT-0024
- 401 301 1 fond bombé en acrylate transparent HE-028 - 22,20mm - pour tube VT-0028
- 401 302 1 fond bombé en acrylate transparent HE-032 - 25,40mm - pour tube VT-0032
- 401 303 1 fond bombé en acrylate transparent HE-036 - 28,60mm - pour tube VT-0036
- 401 304 1 fond bombé en acrylate transparent HE-040 - 31,80mm - pour tube VT-0040
- 401 305 1 fond bombé en acrylate transparent HE-150 - 38,10mm - pour tube VT-0150

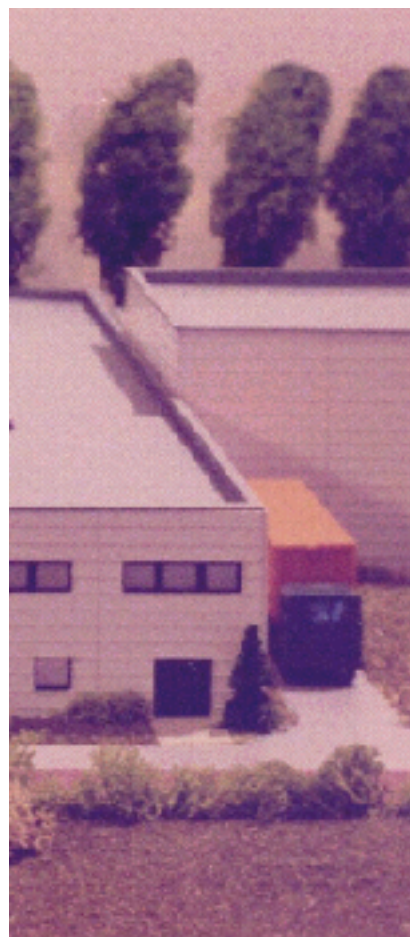

Maquette & photo : J.-P. Dispa



*Fond bombé en acrylate transparent
pour tubes VT-*

Maquettes industrielles EMA - Les tubes de couleur & accessoires

- 1 fond bombé en acrylate transparent
401 306 HE-175 - 44,40mm - pour tube VT-0175
- 1 fond bombé en acrylate transparent
401 307 HE-200 - 50,80mm - pour tube VT-0200
- 1 fond bombé en acrylate transparent
401 308 HE-225 - 57,10mm - pour tube VT-0225
- 1 fond bombé en acrylate transparent
401 309 HE-250 - 63,50mm - pour tube VT-0250
- 1 fond bombé en acrylate transparent
401 310 HE-275 - 69,80mm - pour tube VT-0275
- 1 fond bombé en acrylate transparent
401 311 HE-300 - 76,20mm - pour tube VT-0300
- 1 fond bombé en acrylate transparent
401 312 HE-425 - 82,50mm - pour tube VT-0325
- 1 fond bombé en acrylate transparent
401 313 HE-450 - 88,90mm - pour tube VT-0350
- 1 fond bombé en acrylate transparent
401 314 HE-375 - 95,30mm - pour tube VT-0375
- 1 fond bombé en acrylate transparent
401 315 HE-400 - 101,60mm - pour tube VT-0400
- 1 fond bombé en acrylate transparent
401 316 HE-425 - 107,90mm - pour tube VT-0425
- 1 fond bombé en acrylate transparent
401 317 HE-450 - 114,30mm - pour tube VT-0450
- 1 fond bombé en acrylate transparent
401 318 HE-475 - 120,60mm - pour tube VT-0475
- 1 fond bombé en acrylate transparent
401 319 HE-500 - 127,00mm - pour tube VT-0500
- 1 fond bombé en acrylate transparent
401 320 HE-525 - 133,30mm - pour tube VT-0525
- 1 fond bombé en acrylate transparent
401 321 HE-550 - 139,70mm - pour tube VT-0550
- 1 fond bombé en acrylate transparent
401 322 HE-575 - 146,00mm - pour tube VT-0575
- 1 fond bombé en acrylate transparent
401 323 HE-600 - 152,40mm - pour tube VT-0600

Les demi-sphères en acrylate transparent pour tubes VT

- 1 demi-sphère en acrylate transparent
401 334 HH-012 - 9,50mm - pour tube VT-012
- 1 demi-sphère en acrylate transparent
401 335 HH-014 - 11,10mm - pour tube VT-014
- 1 demi-sphère en acrylate transparent
401 336 HH-016 - 12,70mm - pour tube VT-016
- 1 demi-sphère en acrylate transparent
401 337 HH-018 - 14,30mm - pour tube VT-018
- 1 demi-sphère en acrylate transparent
401 338 HH-020 - 15,90mm - pour tube VT-020



Maquette & photo : J.-P. Dispa



*Demi-sphère en acrylate transparent
pour tubes VT-*

Maquettes industrielles EMA - Les tubes de couleur & accessoires

- 1 demi-sphère en acrylate transparent
401 339 HH-024 - 19,10mm - pour tube VT-024
- 1 demi-sphère en acrylate transparent
401 340 HH-028 - 22,20mm - pour tube VT-028
- 1 demi-sphère en acrylate transparent
401 341 HH-032 - 25,40mm - pour tube VT-032
- 1 demi-sphère en acrylate transparent
401 342 HH-036 - 28,60mm - pour tube VT-036
- 1 demi-sphère en acrylate transparent
401 343 HH-040 - 31,80mm - pour tube VT-040
- 1 demi-sphère en acrylate transparent
401 344 HH-150 - 38,10mm - pour tube VT-150
- 1 demi-sphère en acrylate transparent
401 345 HH-175 - 44,40mm - pour tube VT-175
- 1 demi-sphère en acrylate transparent
401 346 HH-200 - 50,80mm - pour tube VT-200
- 1 demi-sphère en acrylate transparent
401 347 HH-225 - 57,10mm - pour tube VT-225
- 1 demi-sphère en acrylate transparent
401 348 HH-250 - 63,50mm - pour tube VT-250
- 1 demi-sphère en acrylate transparent
401 349 HH-275 - 69,80mm - pour tube VT-275
- 1 demi-sphère en acrylate transparent
401 350 HH-300 - 76,20mm - pour tube VT-300
- 1 demi-sphère en acrylate transparent
401 351 HH-325 - 82,50mm - pour tube VT-325
- 1 demi-sphère en acrylate transparent
401 352 HH-350 - 88,90mm - pour tube VT-350
- 1 demi-sphère en acrylate transparent
401 353 HH-375 - 95,30mm - pour tube VT-375
- 1 demi-sphère en acrylate transparent
401 354 HH-400 - 101,60mm - pour tube VT-400
- 1 demi-sphère en acrylate transparent
401 355 HH-425 - 107,90mm - pour tube VT-425
- 1 demi-sphère en acrylate transparent
401 356 HH-450 - 114,30mm - pour tube VT-450
- 1 demi-sphère en acrylate transparent
401 357 HH-475 - 120,60mm - pour tube VT-475
- 1 demi-sphère en acrylate transparent
401 358 HH-500 - 127,00mm - pour tube VT-500
- 1 demi-sphère en acrylate transparent
401 359 HH-525 - 133,30mm - pour tube VT-525
- 1 demi-sphère en acrylate transparent
401 360 HH-550 - 139,70mm - pour tube VT-550
- 1 demi-sphère en acrylate transparent
401 361 HH-575 - 146,00mm - pour tube VT-575
- 1 demi-sphère en acrylate transparent
401 362 HH-600 - 152,40mm - pour tube VT-600

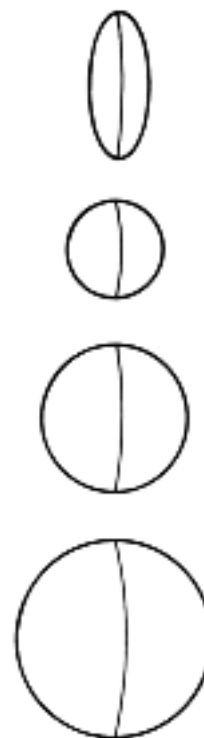

Assemblage des fonds bombés et des demi-sphères

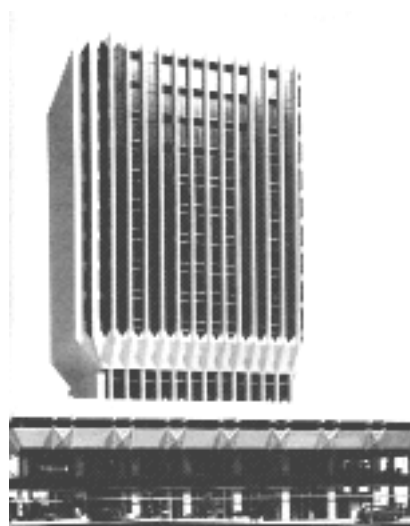
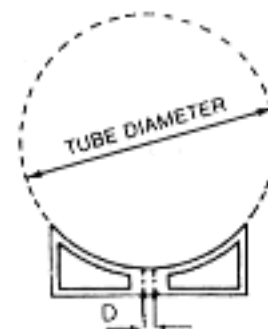

Illustration extraite de la revue "Maquette 3D"

Maquettes industrielles EMA - Les tubes de couleur & accessoires

Les berceaux en ABS gris pour tubes de couleur P()- ou les tubes

- 401 888 1 berceau en ABS gris foncé VS-008 pour tube P()-008
- 401 889 1 berceau en ABS gris foncé VS-010 pour tube P()-010
- 401 890 1 berceau en ABS gris foncé VS-012 pour tube P()-012 ou VT-012
- 401 891 1 berceau en ABS gris foncé VS-014 pour tube P()-014 ou VT-014
- 401 892 1 berceau en ABS gris foncé VS-016 pour tube P()-016 ou VT-016
- 401 893 1 berceau en ABS gris foncé VS-018 pour tube P()-018 ou VT-018
- 401 894 1 berceau en ABS gris foncé VS-020 pour tube P()-020 ou VT-020
- 401 895 1 berceau en ABS gris foncé VS-024 pour tube P()-024 ou VT-024
- 401 896 1 berceau en ABS gris foncé VS-028 pour tube P()-028 ou VT-028
- 401 897 1 berceau en ABS gris foncé VS-032 pour tube P()-032 ou VT-032
- 401 898 1 berceau en ABS gris foncé VS-036 pour tube P()-036 ou VT-036
- 401 899 1 berceau en ABS gris foncé VS-040 pour tube P()-040 ou VT-040
- 401 900 1 berceau en ABS gris foncé VS-150 pour tube P()-150 ou VT-150
- 401 901 1 berceau en ABS gris foncé VS-175 pour tube P()-175 ou VT-175
- 401 902 1 berceau en ABS gris foncé VS-200 pour tube P()-200 ou VT-200
- 401 903 1 berceau en ABS gris foncé VS-225 pour tube VT-225
- 401 904 1 berceau en ABS gris foncé VS-250 pour tube VT-250
- 401 905 1 berceau en ABS gris foncé VS-275 pour tube VT-275
- 401 906 1 berceau en ABS gris foncé VS-300 pour tube VT-300
- 401 907 1 berceau en ABS gris foncé VS-325 pour tube VT-325
- 401 908 1 berceau en ABS gris foncé VS-350 pour tube VT-350
- 401 909 1 berceau en ABS gris foncé VS-375 pour tube VT-375
- 401 910 1 berceau en ABS gris foncé VS-400 pour tube VT-400



Berceau en ABS gris pour tubes de couleur P()- ou VT-

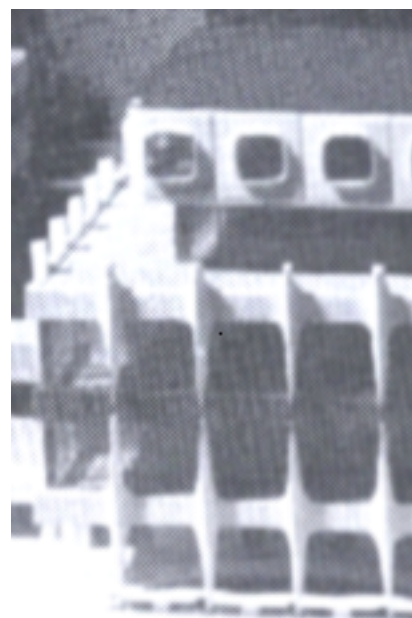
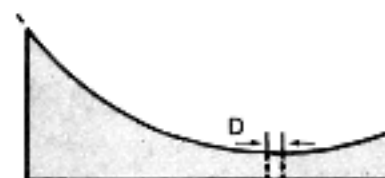

Illustration extraite de la revue "Maquette 3D"



Berceau avec trou central de fixation

Maquettes industrielles EMA - Les tubes de couleur & accessoires

- 401 911 1 berceau en ABS gris foncé VS-425 pour tube VT-425
- 401 912 1 berceau en ABS gris foncé VS-450 pour tube VT-450
- 401 913 1 berceau en ABS gris foncé VS-475 pour tube VT-475
- 401 914 1 berceau en ABS gris foncé VS-500 pour tube VT-500
- 401 915 1 berceau en ABS gris foncé VS-525 pour tube VT-525
- 401 916 1 berceau en ABS gris foncé VS-550 pour tube VT-550
- 401 917 1 berceau en ABS gris foncé VS-575 pour tube VT-575
- 401 918 1 berceau en ABS gris foncé VS-600 pour tube VT-600

Les vannes à emboîtement en butyrate gris pour tubes P()-

- 401 272 1 vanne en butyrate gris moyen GV-001 pour tube P()-001
- 401 273 1 vanne en butyrate gris moyen GV-002 pour tube P()-002
- 401 274 1 vanne en butyrate gris moyen GV-003 pour tube P()-003
- 401 275 1 vanne en butyrate gris moyen GV-004 pour tube P()-004
- 401 276 1 vanne en butyrate gris moyen GV-006 pour tube P()-006
- 401 277 1 vanne en butyrate gris moyen GV-008 pour tube P()-008
- 401 278 1 vanne en butyrate gris moyen GV-010 pour tube P()-010
- 401 279 1 vanne en butyrate gris moyen GV-012 pour tube P()-012
- 401 280 1 vanne en butyrate gris moyen GV-014 pour tube P()-014
- 401 281 1 vanne en butyrate gris moyen GV-016 pour tube P()-016
- 401 282 1 vanne en butyrate gris moyen GV-018 pour tube P()-018
- 401 283 1 vanne en butyrate gris moyen GV-020 pour tube P()-020
- 401 284 1 vanne en butyrate gris moyen GV-014 pour tube P()-024

- 401 032 1 vanne d'angle en butyrate PV-002 gris moyen pour tube P()-002



*Illustration extraite de la revue
"Maquette 3D"*

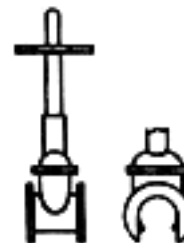

*Vanne en butyrate gris pour tubes
P()-*

Maquettes industrielles EMA - Les tubes de couleur & accessoires

401 033 1 vanne d'angle en butyrate PV-003 gris
moyen pour tube P(-)-003

401 034 1 vanne d'angle en butyrate PV-004 gris
moyen pour tube P(-)-004

401 035 1 vanne d'angle en butyrate PV-006 gris
moyen pour tube P(-)-006

401 036 1 vanne d'angle en butyrate PV-008 gris
moyen pour tube P(-)-008



Vanne d'angle en butyrate gris pour tubes P(-)-

401 544 1 soupape en butyrate gris moyen RV-001
pour tube P(-)-001

401 545 1 soupape en butyrate gris moyen RV-002
pour tube P(-)-002

401 546 1 soupape en butyrate gris moyen RV-003
pour tube P(-)-003

401 547 1 soupape en butyrate gris moyen RV-004
pour tube P(-)-004

401 548 1 soupape en butyrate gris moyen RV-006
pour tube P(-)-006

401 549 1 soupape en butyrate gris moyen RV-008
pour tube P(-)-008

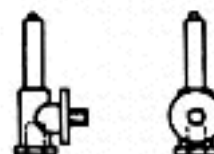

Soupape en butyrate gris pour tubes P(-)-

401 409 1 vanne de contrôle en butyrate gris moyen
MV-001 pour tube P(-)-001

401 410 1 vanne de contrôle en butyrate gris moyen
MV-002 pour tube P(-)-002

401 411 1 vanne de contrôle en butyrate gris moyen
MV-003 pour tube P(-)-003

401 412 1 vanne de contrôle en butyrate gris moyen
MV-004 pour tube P(-)-004

401 413 1 vanne de contrôle en butyrate gris moyen
MV-006 pour tube P(-)-006

401 414 1 vanne de contrôle en butyrate gris moyen
MV-008 pour tube P(-)-008



Vanne de contrôle en butyrate gris pour tubes P(-)-

401 488 1 vanne de purge en butyrate gris moyen
PV-002 pour tube P(-)-002

401 489 1 vanne de purge en butyrate gris moyen
PV-003 pour tube P(-)-003

401 490 1 vanne de purge en butyrate gris moyen
PV-004 pour tube P(-)-004

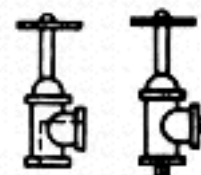

401 491 1 vanne de purge en butyrate gris moyen
PV-006 pour tube P(-)-006

401 492 1 vanne de purge en butyrate gris moyen
PV-008 pour tube P(-)-008

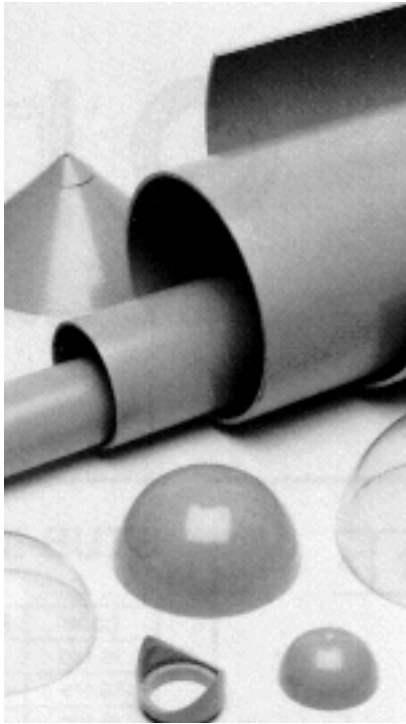

Vanne de purge en butyrate gris pour tubes P(-)-

Maquettes industrielles EMA - Les tubes gris & accessoires

Code	Description	Illustrations
Les tubes en ABS gris de section ronde		
402 919	1 tube en ABS gris VT-0012 de section ronde - e = 1,60 - 9,50 x 910,00mm	
402 920	1 tube en ABS gris VT-0014 de section ronde - e = 1,60 - 11,10 x 910,00mm	
402 921	1 tube en ABS gris VT-0016 de section ronde - e = 1,60 - 12,70 x 910,00mm	
402 922	1 tube en ABS gris VT-0018 de section ronde - e = 1,60 - 14,30 x 910,00mm	
402 923	1 tube en ABS gris VT-0020 de section ronde - e = 1,60 - 15,90 x 910,00mm	
402 924	1 tube en ABS gris VT-0024 de section ronde - e = 1,60 - 19,10 x 910,00mm	
402 925	1 tube en ABS gris VT-0028 de section ronde - e = 1,60 - 22,20 x 910,00mm	
402 926	1 tube en ABS gris VT-0032 de section ronde - e = 1,60 - 25,40 x 910,00mm	
402 927	1 tube en ABS gris VT-0036 de section ronde - e = 1,60 - 28,60 x 910,00mm	
402 928	1 tube en ABS gris VT-0040 de section ronde - e = 1,60 - 31,80 x 910,00mm	
402 929	1 tube en ABS gris VT-0150 de section ronde - e = 2,40 - 38,10 x 910,00mm	
402 930	1 tube en ABS gris VT-0175 de section ronde - e = 2,40 - 44,40 x 910,00mm	
402 931	1 tube en ABS gris VT-0200 de section ronde - e = 2,40 - 50,80 x 910,00mm	
402 932	1 tube en ABS gris VT-0225 de section ronde - e = 2,40 - 57,10 x 910,00mm	
402 933	1 tube en ABS gris VT-0250 de section ronde - e = 2,40 - 63,50 x 910,00mm	
402 934	1 tube en ABS gris VT-0275 de section ronde - e = 2,40 - 69,80 x 910,00mm	
402 935	1 tube en ABS gris VT-0300 de section ronde - e = 2,40 - 76,20 x 910,00mm	
402 936	1 tube en ABS gris VT-0325 de section ronde - e = 3,20 - 82,50 x 910,00mm	
402 937	1 tube en ABS gris VT-0350 de section ronde - e = 3,20 - 88,90 x 910,00mm	
402 938	1 tube en ABS gris VT-0375 de section ronde - e = 3,20 - 95,30 x 910,00mm	
402 939	1 tube en ABS gris VT-0400 de section ronde - e = 3,20 - 101,60 x 910,00mm	<p style="text-align: center;"><i>Illustration extraite de la revue "Maquette 3D"</i></p>
402 940	1 tube en ABS gris VT-0425 de section ronde - e = 3,20 - 107,90 x 910,00mm	

Tubes, cônes, demi-sphères, ...

Maquettes industrielles EMA - Les tubes gris & accessoires

- 402 941 1 tube en ABS gris VT-0450 de section
ronde - e = 3,20 - 114,30 x 910,00mm
- 402 942 1 tube en ABS gris VT-0475 de section
ronde - e = 3,20 - 120,60 x 910,00mm
- 402 943 1 tube en ABS gris VT-0500 de section
ronde - e = 3,20 - 127,00 x 910,00mm
- 402 944 1 tube en ABS gris VT-0525 de section
ronde - e = 3,20 - 133,30 x 910,00mm
- 402 945 1 tube en ABS gris VT-0550 de section
ronde - e = 3,20 - 139,70 x 910,00mm
- 402 946 1 tube en ABS gris VT-0575 de section
ronde - e = 3,20 - 146,00 x 910,00mm
- 402 947 1 tube en ABS gris VT-0600 de section
ronde - e = 3,20 - 152,00 x 910,00mm
- 402 948 1 tube en ABS gris VT-0625 de section
ronde - e = 3,20 - 158,00 x 910,00mm
- 402 950 1 tube en ABS gris VT-0675 de section
ronde - e = 3,20 - 171,00 x 910,00mm
- 402 952 1 tube en ABS gris VT-0725 de section
ronde - e = 3,20 - 184,00 x 910,00mm
- 402 953 1 tube en ABS gris VT-0750 de section
ronde - e = 3,20 - 190,00 x 910,00mm
- 402 955 1 tube en ABS gris VT-0800 de section
ronde - e = 3,20 - 203,00 x 910,00mm
- 402 956 1 tube en ABS gris VT-0825 de section
ronde - e = 3,20 - 210,00 x 910,00mm
- 402 957 1 tube en ABS gris VT-0850 de section
ronde - e = 3,20 - 216,00 x 910,00mm
- 402 958 1 tube en ABS gris VT-0875 de section
ronde - e = 3,20 - 222,00 x 910,00mm
- 402 960 1 tube en ABS gris VT-0925 de section
ronde - e = 3,20 - 235,00 x 910,00mm
- 402 961 1 tube en ABS gris VT-0950 de section
ronde - e = 3,20 - 241,00 x 910,00mm
- 402 962 1 tube en ABS gris VT-0975 de section
ronde - e = 3,20 - 248,00 x 910,00mm
- 402 963 1 tube en ABS gris VT-1000 de section
ronde - e = 3,20 - 254,00 x 910,00mm
- 402 964 1 tube en ABS gris VT-1025 de section
ronde - e = 3,20 - 260,00 x 910,00mm
- 402 965 1 tube en ABS gris VT-1050 de section
ronde - e = 3,20 - 266,00 x 910,00mm
- 402 966 1 tube en ABS gris VT-1075 de section
ronde - e = 3,20 - 273,00 x 910,00mm
- 402 967 1 tube en ABS gris VT-1100 de section
ronde - e = 3,20 - 279,00 x 910,00mm
- 402 968 1 tube en ABS gris VT-1125 de section
ronde - e = 3,20 - 286,00 x 910,00mm



*Illustration extraite de la revue
"Maquette 3D"*



*Illustration extraite de la revue
"Maquette 3D"*

Maquettes industrielles EMA - Les tubes gris & accessoires

402 969 1 tube en ABS gris VT-1150 de section
ronde - e = 3,20 - 292,00 x 910,00mm

402 970 1 tube en ABS gris VT-1175 de section
ronde - e = 3,20 - 298,00 x 910,00mm

402 971 1 tube en ABS gris VT-1200 de section
ronde - e = 3,20 - 304,00 x 910,00mm

Les bouchons plats en ABS gris pour tubes VT

402 758 1 bouchon plat en ABS gris VHC-0012
pour tube VT-0012 - 9,50mm

402 759 1 bouchon plat en ABS gris VHC-0014
pour tube VT-0014 - 11,10mm

402 760 1 bouchon plat en ABS gris VHC-0016
pour tube VT-0016 - 12,70mm

402 761 1 bouchon plat en ABS gris VHC-0018
pour tube VT-0018 - 14,30mm

402 762 1 bouchon plat en ABS gris VHC-0020
pour tube VT-0020 - 15,90mm

402 763 1 bouchon plat en ABS gris VHC-0024
pour tube VT-0024 - 19,10mm

402 764 1 bouchon plat en ABS gris VHC-0028
pour tube VT-0028 - 22,20mm

402 765 1 bouchon plat en ABS gris VHC-0032
pour tube VT-0032 - 25,40mm

402 766 1 bouchon plat en ABS gris VHC-0036
pour tube VT-0036 - 28,60mm

402 767 1 bouchon plat en ABS gris VHC-0040
pour tube VT-0040 - 31,80mm

402 768 1 bouchon plat en ABS gris VHC-0150
pour tube VT-0150 - 38,10mm

402 769 1 bouchon plat en ABS gris VHC-0175
pour tube VT-0175 - 44,40mm

402 770 1 bouchon plat en ABS gris VHC-0200
pour tube VT-0200 - 50,80mm

402 771 1 bouchon plat en ABS gris VHC-0225
pour tube VT-0225 - 57,10mm

Les bouchons plats avec rebords en ABS gris pour tubes VT

402 825 1 bouchon plat avec rebord en ABS gris
VHF-0012 pour tube VT-0012

402 826 1 bouchon plat avec rebord en ABS gris
VHF-0014 pour tube VT-0014

402 827 1 bouchon plat avec rebord en ABS gris
VHF-0016 pour tube VT-0016

402 828 1 bouchon plat avec rebord en ABS gris
VHF-0018 pour tube VT-0018

402 829 1 bouchon plat avec rebord en ABS gris
VHF-0020 pour tube VT-0020



*Illustration extraite de la revue
"Maquette 3D"*

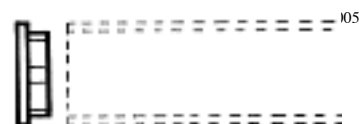

*Bouchon plat en ABS gris pour tubes
VT-*



*Illustration extraite de la revue
"Maquette 3D"*

Maquettes industrielles EMA - Les tubes gris & accessoires

- 1 bouchon plat avec rebord en ABS gris
402 830 VHF-0024 pour tube VT-0024
- 1 bouchon plat avec rebord en ABS gris
402 831 VHF-0028 pour tube VT-0028
- 1 bouchon plat avec rebord en ABS gris
402 832 VHF-0032 pour tube VT-0032
- 1 bouchon plat avec rebord en ABS gris
402 833 VHF-0036 pour tube VT-0036
- 1 bouchon plat avec rebord en ABS gris
402 834 VHF-0040 pour tube VT-0040

Les fonds bombés en ABS gris pour tubes VT

- 1 fond bombé en ABS gris VHE-0012 pour tube VT-0012 - 9,50mm
402 772
- 1 fond bombé en ABS gris VHE-0014 pour tube VT-0014 - 11,00mm
402 773
- 1 fond bombé en ABS gris VHE-0016 pour tube VT-0016 - 12,70mm
402 774
- 1 fond bombé en ABS gris VHE-0018 pour tube VT-0018 - 14,30mm
402 775
- 1 fond bombé en ABS gris VHE-0020 pour tube VT-0020 - 15,90mm
402 776
- 1 fond bombé en ABS gris VHE-0024 pour tube VT-0024 - 19,10mm
402 777
- 1 fond bombé en ABS gris VHE-0028 pour tube VT-0028 - 22,20mm
402 778
- 1 fond bombé en ABS gris VHE-0032 pour tube VT-0032 - 25,40mm
402 779
- 1 fond bombé en ABS gris VHE-0036 pour tube VT-0036 - 28,60mm
402 780
- 1 fond bombé en ABS gris VHE-0040 pour tube VT-0040 - 31,80mm
402 781
- 1 fond bombé en ABS gris VHE-0150 pour tube VT-0150 - 38,10mm
402 782
- 1 fond bombé en ABS gris VHE-0175 pour tube VT-0175 - 44,40mm
402 783
- 1 fond bombé en ABS gris VHE-0200 pour tube VT-0200 - 50,80mm
402 784
- 1 fond bombé en ABS gris VHE-0225 pour tube VT-0225 - 57,10mm
402 785
- 1 fond bombé en ABS gris VHE-0250 pour tube VT-0250 - 63,50mm
402 786
- 1 fond bombé en ABS gris VHE-0275 pour tube VT-0275 - 69,80mm
402 787
- 1 fond bombé en ABS gris VHE-0300 pour tube VT-0300 - 76,20mm
402 788
- 1 fond bombé en ABS gris VHE-0325 pour tube VT-0325 - 82,50mm
402 789

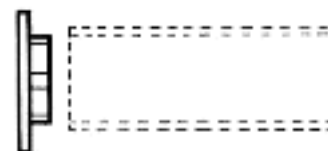

Bouchon plat avec rebord VHF- en ABS gris pour tubes VT-

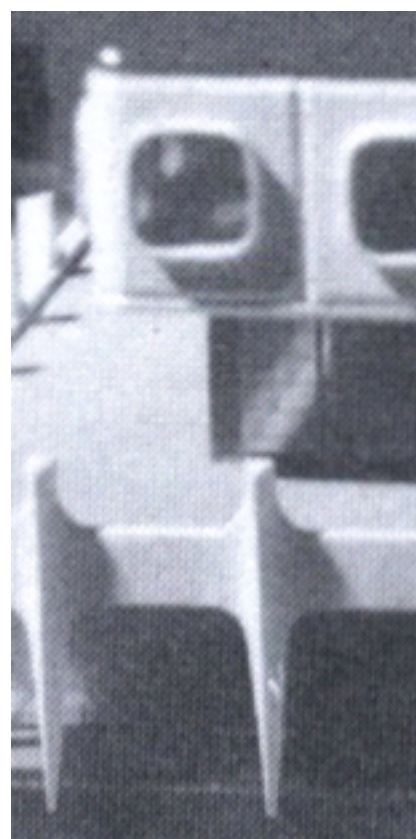

Illustration extraite de la revue "Maquette 3D"



Fond bombé en ABS gris VHE- pour tubes VT-

Maquettes industrielles EMA - Les tubes gris & accessoires

- 402 790 1 fond bombé en ABS gris VHE-0350 pour tube VT-0350 - 88,90mm
- 402 791 1 fond bombé en ABS gris VHE-0375 pour tube VT-0375 - 95,30mm
- 402 792 1 fond bombé en ABS gris VHE-0400 pour tube VT-0400 - 101,60mm
- 402 793 1 fond bombé en ABS gris VHE-0425 pour tube VT-0425 - 107,90mm
- 402 794 1 fond bombé en ABS gris VHE-0450 pour tube VT-0450 - 114,30mm
- 402 795 1 fond bombé en ABS gris VHE-0475 pour tube VT-0475 - 120,60mm
- 402 796 1 fond bombé en ABS gris VHE-0500 pour tube VT-0500 - 127,00mm
- 402 797 1 fond bombé en ABS gris VHE-0525 pour tube VT-0525 - 133,30mm
- 402 798 1 fond bombé en ABS gris VHE-0550 pour tube VT-0550 - 139,70mm
- 402 799 1 fond bombé en ABS gris VHE-0575 pour tube VT-0575 - 146,00mm
- 402 800 1 fond bombé en ABS gris VHE-0600 pour tube VT-0600 - 152,40mm
- 402 801 1 fond bombé en ABS gris VHE-0625 pour tube VT-0625 - 158,00mm
- 402 802 1 fond bombé en ABS gris VHE-0650 pour tube VT-0650 - 165,00mm
- 402 803 1 fond bombé en ABS gris VHE-0675 pour tube VT-0675 - 171,00mm
- 402 804 1 fond bombé en ABS gris VHE-0700 pour tube VT-0700 - 178,00mm
- 402 805 1 fond bombé en ABS gris VHE-0725 pour tube VT-0725 - 184,00mm
- 402 806 1 fond bombé en ABS gris VHE-0750 pour tube VT-0750 - 190,00mm
- 402 807 1 fond bombé en ABS gris VHE-0775 pour tube VT-0775 - 197,00mm
- 402 808 1 fond bombé en ABS gris VHE-0800 pour tube VT-0800 - 203,00mm
- 402 809 1 fond bombé en ABS gris VHE-0825 pour tube VT-0825 - 210,00mm
- 402 810 1 fond bombé en ABS gris VHE-0850 pour tube VT-0850 - 216,00mm
- 402 811 1 fond bombé en ABS gris VHE-0875 pour tube VT-0875 - 222,00mm
- 402 812 1 fond bombé en ABS gris VHE-0900 pour tube VT-0900 - 228,00mm
- 402 813 1 fond bombé en ABS gris VHE-0925 pour tube VT-0925 - 235,00mm

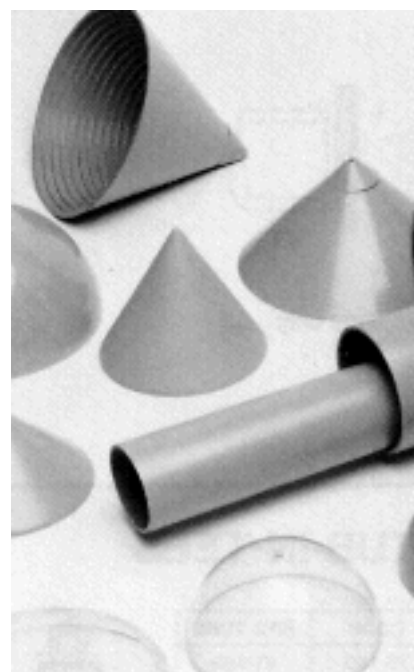

Tubes, cônes, demi-sphères, ...



Maquette & photo : J.-P. & A. Dispa

Maquettes industrielles EMA - Les tubes gris & accessoires

- 402 814 1 fond bombé en ABS gris VHE-0950 pour tube VT-0950 - 241,00mm
- 402 815 1 fond bombé en ABS gris VHE-0975 pour tube VT-0975 - 248,00mm
- 402 816 1 fond bombé en ABS gris VHE-1000 pour tube VT-1000 - 254,00mm
- 402 817 1 fond bombé en ABS gris VHE-1025 pour tube VT-1025 - 260,00mm
- 402 818 1 fond bombé en ABS gris VHE-1050 pour tube VT-1050 - 266,00mm
- 402 819 1 fond bombé en ABS gris VHE-1075 pour tube VT-1075 - 273,00mm
- 402 820 1 fond bombé en ABS gris VHE-1100 pour tube VT-1100 - 279,00mm
- 402 821 1 fond bombé en ABS gris VHE-1125 pour tube VT-1125 - 286,00mm
- 402 822 1 fond bombé en ABS gris VHE-1150 pour tube VT-1150 - 292,00mm
- 402 823 1 fond bombé en ABS gris VHE-1175 pour tube VT-1175 - 298,00mm
- 402 824 1 fond bombé en ABS gris VHE-1200 pour tube VT-1200 - 304,00mm

Les demi-sphères en ABS gris pour tubes VT

- 402 835 1 demi-sphère en ABS gris VHH-0012 pour tube VT-0012 - 9,50mm
- 402 836 1 demi-sphère en ABS gris VHH-0014 pour tube VT-0014 - 11,00mm
- 402 837 1 demi-sphère en ABS gris VHH-0016 pour tube VT-0016 - 12,70mm
- 402 838 1 demi-sphère en ABS gris VHH-0018 pour tube VT-0018 - 14,30mm
- 402 839 1 demi-sphère en ABS gris VHH-0020 pour tube VT-0020 - 15,90mm
- 402 840 1 demi-sphère en ABS gris VHH-0024 pour tube VT-0024 - 19,10mm
- 402 841 1 demi-sphère en ABS gris VHH-0028 pour tube VT-0028 - 22,20mm
- 402 842 1 demi-sphère en ABS gris VHH-0032 pour tube VT-0032 - 25,40mm
- 402 843 1 demi-sphère en ABS gris VHH-0036 pour tube VT-0036 - 28,60mm
- 402 844 1 demi-sphère en ABS gris VHH-0040 pour tube VT-0040 - 31,80mm
- 402 845 1 demi-sphère en ABS gris VHH-0150 pour tube VT-0150 - 38,10mm
- 402 846 1 demi-sphère en ABS gris VHH-0175 pour tube VT-0175 - 44,40mm



Maquette & photo : J.-P. & A. Dispa

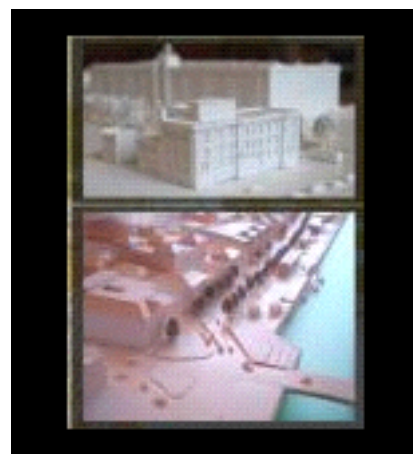

*Maquette & photos : B. Devroye
Projet : Morphosis*



Demi-sphère en ABS gris VHH- pour tubes VT-

Maquettes industrielles EMA - Les tubes gris & accessoires

- 402 847 1 demi-sphère en ABS gris VHH-0200 pour tube VT-0200 - 50,80mm
- 402 848 1 demi-sphère en ABS gris VHH-0225 pour tube VT-0225 - 57,10mm
- 402 849 1 demi-sphère en ABS gris VHH-0250 pour tube VT-0250 - 63,50mm
- 402 850 1 demi-sphère en ABS gris VHH-0275 pour tube VT-0275 - 69,80mm
- 402 851 1 demi-sphère en ABS gris VHH-0300 pour tube VT-0300 - 76,20mm
- 402 852 1 demi-sphère en ABS gris VHH-0325 pour tube VT-0325 - 82,50mm
- 402 853 1 demi-sphère en ABS gris VHH-0350 pour tube VT-0350 - 88,90mm
- 402 854 1 demi-sphère en ABS gris VHH-0375 pour tube VT-0375 - 95,30mm
- 402 855 1 demi-sphère en ABS gris VHH-0400 pour tube VT-0400 - 101,60mm
- 402 856 1 demi-sphère en ABS gris VHH-0425 pour tube VT-0425 - 107,90mm
- 402 857 1 demi-sphère en ABS gris VHH-0450 pour tube VT-0450 - 114,30mm
- 402 858 1 demi-sphère en ABS gris VHH-0475 pour tube VT-0475 - 120,60mm
- 402 859 1 demi-sphère en ABS gris VHH-0500 pour tube VT-0500 - 127,00mm
- 402 860 1 demi-sphère en ABS gris VHH-0525 pour tube VT-0525 - 133,30mm
- 402 861 1 demi-sphère en ABS gris VHH-0550 pour tube VT-0550 - 139,70mm
- 402 862 1 demi-sphère en ABS gris VHH-0575 pour tube VT-0575 - 146,00mm
- 402 863 1 demi-sphère en ABS gris VHH-0600 pour tube VT-0600 - 152,40mm
- 402 864 1 demi-sphère en ABS gris VHH-0625 pour tube VT-0625 - 158,00mm
- 402 865 1 demi-sphère en ABS gris VHH-0650 pour tube VT-0650 - 165,00mm
- 402 866 1 demi-sphère en ABS gris VHH-0675 pour tube VT-0675 - 171,00mm
- 402 867 1 demi-sphère en ABS gris VHH-0700 pour tube VT-0700 - 178,00mm
- 402 868 1 demi-sphère en ABS gris VHH-0725 pour tube VT-0725 - 184,00mm
- 402 869 1 demi-sphère en ABS gris VHH-0750 pour tube VT-0750 - 190,00mm
- 402 870 1 demi-sphère en ABS gris VHH-0775 pour tube VT-0775 - 197,00mm

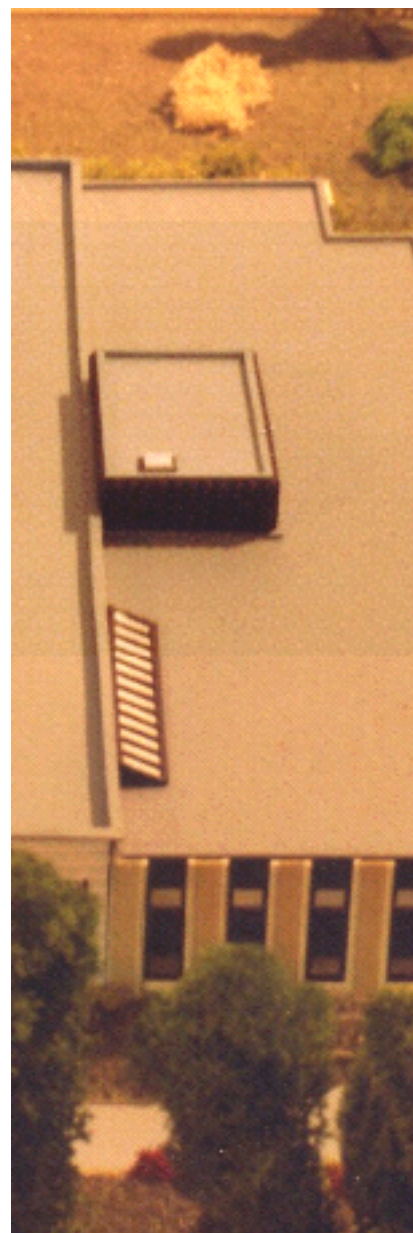

Maquette & photo : J.-P. Dispa

Maquettes industrielles EMA - Les tubes gris & accessoires

- 402 871 1 demi-sphère en ABS gris VHH-0800 pour tube VT-0800 - 203,00mm
- 402 872 1 demi-sphère en ABS gris VHH-0825 pour tube VT-0825 - 210,00mm
- 402 873 1 demi-sphère en ABS gris VHH-0850 pour tube VT-0850 - 216,00mm
- 402 874 1 demi-sphère en ABS gris VHH-0875 pour tube VT-0875 - 222,00mm
- 402 875 1 demi-sphère en ABS gris VHH-0900 pour tube VT-0900 - 228,00mm
- 402 876 1 demi-sphère en ABS gris VHH-0925 pour tube VT-0925 - 235,00mm
- 402 877 1 demi-sphère en ABS gris VHH-0950 pour tube VT-0950 - 241,00mm
- 402 878 1 demi-sphère en ABS gris VHH-0975 pour tube VT-0975 - 248,00mm
- 402 879 1 demi-sphère en ABS gris VHH-1000 pour tube VT-1000 - 254,00mm
- 402 880 1 demi-sphère en ABS gris VHH-1025 pour tube VT-1025 - 260,00mm
- 402 881 1 demi-sphère en ABS gris VHH-1050 pour tube VT-1050 - 266,00mm
- 402 882 1 demi-sphère en ABS gris VHH-1075 pour tube VT-1075 - 273,00mm
- 402 883 1 demi-sphère en ABS gris VHH-1100 pour tube VT-1100 - 279,00mm
- 402 884 1 demi-sphère en ABS gris VHH-1125 pour tube VT-1125 - 286,00mm
- 402 885 1 demi-sphère en ABS gris VHH-1150 pour tube VT-1150 - 292,00mm
- 402 886 1 demi-sphère en ABS gris VHH-1175 pour tube VT-1175 - 298,00mm
- 402 887 1 demi-sphère en ABS gris VHH-1200 pour tube VT-1200 - 304,00mm

Les assortiments de cônes en matière plastique de couleur

- 402 725 1 cône à 60° en ABS gris - 152,00mm
- 402 726 1 cône à 45° en ABS gris - 152,00mm
- 402 727 5 cônes à 60° en polystyrène blanc - 25,00/50,00mm
- 402 728 5 cônes à 30° en ABS gris - 100,00mm
- 402 729 5 cônes à 60° en ABS gris - 38,00mm
- 402 730 5 cônes à 45° en ABS gris - 100,00mm

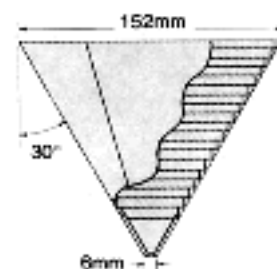

Cône à 60° en ABS gris - diamètre = 152,00mm

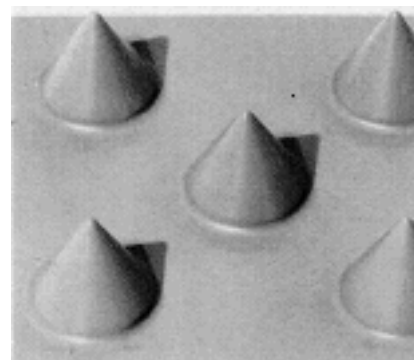

Cônes à 60° en ABS gris thermoformé - diamètre = 38,00mm

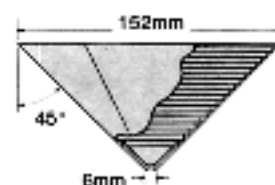

Cônes à 45° en ABS gris moulé - diamètre = 152,00mm

Maquettes industrielles EMA - Les tubes gris & accessoires

5 cônes à 45° en ABS gris - 38,00mm

402 731

Notes :

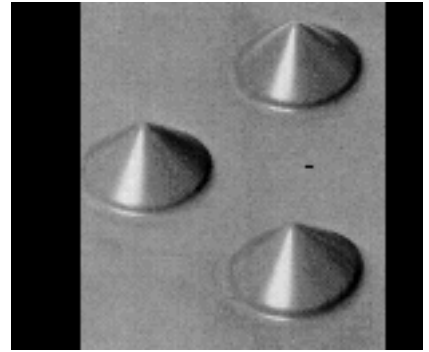

*Cônes à 30° en ABS gris
thermoformé - diamètre = 100,00mm*

Maquettes industrielles EMA - Les éléments de structure

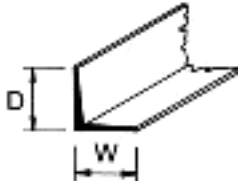
Code	Description	Illustrations	
<u>Les plaques en ABS gris</u>			
403.732	1 plaque en ABS gris moyen - 0,80 x 305 x 915,00mm		
403.734	1 plaque en ABS gris moyen - 1,60 x 305 x 915,00mm		
403.736	1 plaque en ABS gris moyen - 2,40 x 305 x 915,00mm		
403.738	1 plaque en ABS gris moyen - 3,20 x 305 x 915,00mm		
403.740	1 plaque en ABS gris moyen - 0,80 x 608 x 915,00mm		
403.741	1 plaque en ABS gris moyen - 1,60 x 608 x 915,00mm		
403.742	1 plaque en ABS gris moyen - 2,40 x 608 x 915,00mm		
403.743	1 plaque en ABS gris moyen - 3,20 x 608 x 915,00mm		
403.744	1 plaque en ABS gris moyen - 0,50 x 305 x 915,00mm		
<u>Les profilés en ABS gris foncé de section en L</u>			
403.007	1 profilé en ABS gris foncé ASA-01 de section en L - 1,20 x 1,20 x 254,00mm		
403.008	1 profilé en ABS gris foncé ASA-02 de section en L - 1,60 x 1,60 x 254,00mm		
403.009	1 profilé en ABS gris foncé ASA-03 de section en L - 2,40 x 2,40 x 380,00mm		
403.010	1 profilé en ABS gris foncé ASA-04 de section en L - 3,20 x 3,20 x 380,00mm		
403.011	1 profilé en ABS gris foncé PSA-06 de section en L - 4,80 x 4,80 x 610,00mm		
403.012	1 profilé en ABS gris foncé PSA-08 de section en L - 6,30 x 6,30 x 610,00mm		
403.013	1 profilé en ABS gris foncé PSA-10 de section en L - 7,90 x 7,90 x 610,00mm		
403.014	1 profilé en ABS gris foncé PSA-12 de section en L - 9,50 x 9,50 x 610,00mm		
<u>Les profilés en ABS gris foncé de section en C</u>			
403.015	1 profilé en ABS gris foncé ASC-02 de section en C - 0,90 x 1,60 x 254,00mm		<p><i>Profilé en ABS gris foncé ASA- ou PSA- de section en L</i></p>
403.016	1 profilé en ABS gris foncé ASC-03 de section en C - 1,00 x 2,40 x 254,00mm		
403.017	1 profilé en ABS gris foncé ASC-04 de section en C - 1,25 x 3,20 x 380,00mm		

Maquette & photo : J.-P. Dispa

Profilé en ABS gris foncé ASA- ou PSA- de section en L

page 403/01 (avril 2016)

Maquettes industrielles EMA - Les éléments de structure

- 1 profilé en ABS gris foncé PSC-06 de section en C - 1,60 x 4,80 x 380,00mm
403.018
- 1 profilé en ABS gris foncé PSC-08 de section en C - 1,80 x 6,30 x 610,00mm
403.019
- 1 profilé en ABS gris foncé PSC-10 de section en C - 2,00 x 7,90 x 610,00mm
403.020
- 1 profilé en ABS gris foncé PSC-12 de section en C - 2,40 x 9,50 x 760,00mm
403.021
- 1 profilé en ABS gris foncé PSC-14 de section en C - 3,20 x 11,10 x 760,00mm
403.022
- 1 profilé en ABS gris foncé PSC-16 de section en C - 3,20 x 12,70 x 760,00mm
403.023
- 1 profilé en ABS gris foncé PSC-18 de section en C - 3,20 x 14,30 x 760,00mm
403.024
- 1 profilé en ABS gris foncé PSC-20 de section en C - 4,80 x 15,90 x 760,00mm
403.025
- 1 profilé en ABS gris foncé PSC-24 de section en C - 4,80 x 19,00 x 760,00mm
403.026

Les profilés en ABS foncé gris de section en T

- 1 profilé en ABS gris foncé AST-01 de section en T - 1,20 x 1,20 x 254,00mm
403.027
- 1 profilé en ABS gris foncé AST-02 de section en T - 1,60 x 1,60 x 254,00mm
403.028
- 1 profilé en ABS gris foncé AST-03 de section en T - 2,40 x 2,40 x 380,00mm
403.029
- 1 profilé en ABS gris foncé AST-04 de section en T - 3,20 x 3,20 x 380,00mm
403.030
- 1 profilé en ABS gris foncé PST-06 de section en T - 4,80 x 4,80 x 610,00mm
403.031
- 1 profilé en ABS gris foncé PST-08 de section en T - 6,30 x 6,30 x 610,00mm
403.032

Les profilés en ABS foncé gris de section en I

- 1 profilé en ABS gris foncé ASB-02 de section en I - 0,90 x 1,60 x 254,00mm
403.033
- 1 profilé en ABS gris foncé ASB-03 de section en I - 1,25 x 2,40 x 254,00mm
403.034
- 1 profilé en ABS gris foncé ASB-04 de section en I - 1,60 x 3,20 x 380,00mm
403.035
- 1 profilé en ABS gris foncé PSB-06 de section en I - 2,40 x 4,80 x 610,00mm
403.036
- 1 profilé en ABS gris foncé PSB-08 de section en I - 3,20 x 6,30 x 610,00mm
403.037
- 1 profilé en ABS gris foncé PSB-10 de section en I - 4,00 x 7,90 x 610,00mm
403.038
- 1 profilé en ABS gris foncé PSB-12 de section en I - 4,80 x 9,50 x 760,00mm
403.039

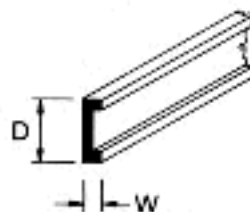

Profilé en ABS gris foncé ASC- & PSC- de section en C



Maquette & photos : B. Devroye
 Projet : Morphosis

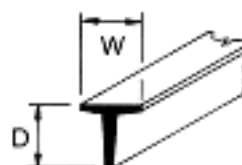

Profilé en ABS foncé gris AST- & PST- de section en T

Maquettes industrielles EMA - Les éléments de structure

- 403.040 1 profilé en ABS gris foncé PSB-14 de section en I - 5,50 x 11,10 x 760,00mm
- 403.041 1 profilé en ABS gris foncé PSB-16 de section en I - 6,30 x 12,70 x 760,00mm
- 403.042 1 profilé en ABS gris foncé PSB-18 de section en I - 6,30 x 14,30 x 760,00mm
- 403.043 1 profilé en ABS gris foncé PSB-20 de section en I - 6,30 x 15,90 x 760,00mm
- 403.044 1 profilé en ABS gris foncé PSB-24 de section en I - 7,90 x 19,10 x 760,00mm
- 403.045 1 profilé en ABS gris foncé PSB-28 de section en I - 9,50 x 22,20 x 760,00mm
- 403.046 1 profilé en ABS gris foncé PSB-32 de section en I - 9,50 x 25,40 x 760,00mm
- 403.047 1 profilé en ABS gris foncé PSB-36 de section en I - 12,70 x 28,60 x 760,00mm

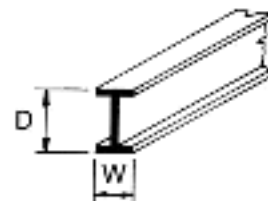

Profilé en ABS foncé gris ASB- & PSB- de section en I

Les profilés en ABS gris foncé de section en H

- 403.048 1 profilé en ABS gris foncé ASH-02 de section en H - 1,60 x 1,60 x 254,00mm
- 403.049 1 profilé en ABS gris foncé ASH-03 de section en H - 2,40 x 2,40 x 380,00mm
- 403.050 1 profilé en ABS gris foncé ASH-04 de section en H - 3,20 x 3,20 x 380,00mm
- 403.051 1 profilé en ABS gris foncé PSH-06 de section en H - 4,80 x 4,80 x 610,00mm
- 403.052 1 profilé en ABS gris foncé PSH-08 de section en H - 6,40 x 6,40 x 760,00mm
- 403.053 1 profilé en ABS gris foncé PSH-10 de section en H - 7,90 x 7,90 x 760,00mm
- 403.054 1 profilé en ABS gris foncé PSH-12 de section en H - 9,50 x 9,50 x 760,00mm
- 403.055 1 profilé en ABS gris foncé PSH-14 de section en H - 11,10 x 11,10 x 760,00mm
- 403.056 1 profilé en ABS gris foncé PSH-16 de section en H - 12,70 x 12,70 x 760,00mm
- 403.057 1 profilé en ABS gris foncé PSH-18 de section en H - 14,30 x 14,30 x 760,00mm
- 403.058 1 profilé en ABS gris foncé PSH-20 de section en H - 15,90 x 15,90 x 760,00mm
- 403.758 1 profilé en ABS gris foncé PSH-24 de section en H - 19,10 x 19,10 x 760,00mm



Maquette & photo : J.-P. & A. Dispa

Les ailes pour poutre en ABS gris foncé

- 403.604 1 aile pour poutre en ABS gris foncé SVF-12 - 3,20 x 9,50 x 760,00mm
- 403.605 1 aile pour poutre en ABS gris foncé SVF-14 - 3,20 x 11,10 x 760,00mm



Profilé en ABS gris foncé ASH- & PSH- de section en H

Maquettes industrielles EMA - Les éléments de structure

- 403.606 1 aile pour poutre en ABS gris foncé
SVF-16 - 3,20 x 12,70 x 760,00mm
- 403.607 1 aile pour poutre en ABS gris foncé
SVF-18 - 3,20 x 14,30 x 760,00mm
- 403.608 1 aile pour poutre en ABS gris foncé
SVF-20 - 3,20 x 15,90 x 760,00mm
- 403.609 1 aile pour poutre en ABS gris foncé
SVF-22 - 3,20 x 17,50 x 760,00mm
- 403.610 1 aile pour poutre en ABS gris foncé
SVF-24 - 3,20 x 19,00 x 760,00mm
- 403.611 1 aile pour poutre en ABS gris foncé
SVF-28 - 3,20 x 22,20 x 760,00mm
- 403.612 1 aile pour poutre en ABS gris foncé
SVF-30 - 3,20 x 23,80 x 760,00mm
- 403.613 1 aile pour poutre en ABS gris foncé
SVF-32 - 3,20 x 25,40 x 760,00mm
- 403.614 1 aile pour poutre en ABS gris foncé
SVF-36 - 3,20 x 28,60 x 760,00mm
- 403.615 1 aile pour poutre en ABS gris foncé
SVF-40 - 3,20 x 31,70 x 760,00mm

Les âmes pour poutre en ABS gris foncé

- 403.616 1 âme pour poutre en ABS gris foncé
SVW-24 - 3,20 x 19,00 x 760,00mm
- 403.617 1 âme pour poutre en ABS gris foncé
SVW-28 - 3,20 x 22,20 x 760,00mm
- 403.618 1 âme pour poutre en ABS gris foncé
SVW-32 - 3,20 x 25,40 x 760,00mm
- 403.619 1 âme pour poutre en ABS gris foncé
SVW-36 - 3,20 x 28,60 x 760,00mm
- 403.620 1 âme pour poutre en ABS gris foncé
SVW-40 - 3,20 x 31,70 x 760,00mm
- 403.621 1 âme pour poutre en ABS gris foncé
SVW-44 - 3,20 x 34,90 x 760,00mm
- 403.622 1 âme pour poutre en ABS gris foncé
SVW-48 - 3,20 x 38,10 x 760,00mm
- 403.623 1 âme pour poutre en ABS gris foncé
SVW-52 - 3,20 x 41,50 x 760,00mm
- 403.624 1 âme pour poutre en ABS gris foncé
SVW-56 - 3,20 x 44,40 x 760,00mm
- 403.625 1 âme pour poutre en ABS gris foncé
SVW-60 - 3,20 x 47,60 x 760,00mm
- 403.626 1 âme pour poutre en ABS gris foncé
SVW-64 - 3,20 x 50,80 x 760,00mm

Les tubes en butyrate gris clair de section demi-ronde

- 403.710 1 tube en butyrate gris clair VBS-03 de
section demi-ronde - 2,40 x 760mm

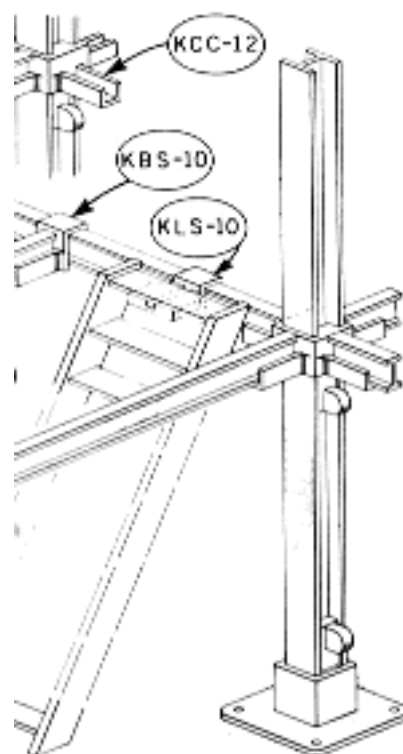

Exemple d'assemblage de poutres en H sur embase

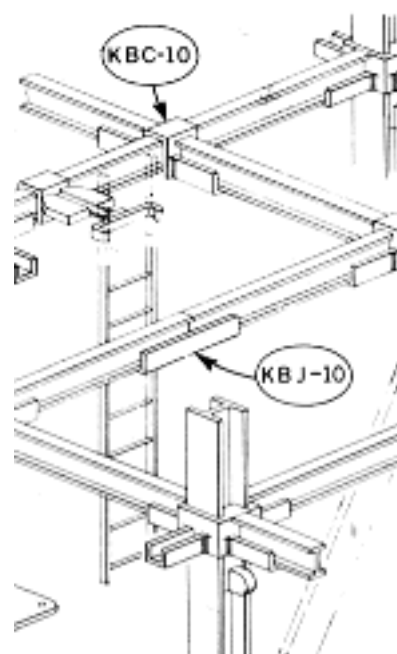

Exemple d'assemblages de poutres en H et en I par emboîtement

Maquettes industrielles EMA - Les éléments de structure

- 403.711 1 tube en butyrate gris clair VBS-04 de section demi-ronde - 3,20 x 760mm
- 403.712 1 tube en butyrate gris clair VBS-06 de section demi-ronde - 4,80 x 760mm
- 403.713 1 tube en butyrate gris clair VBS-08 de section demi-ronde - 6,40 x 760mm
- 403.714 1 tube en butyrate gris clair VBS-10 de section demi-ronde - 7,90 x 760mm
- 403.715 1 tube en butyrate gris clair VBS-12 de section demi-ronde - 9,50 x 760mm
- 403.716 1 tube en butyrate gris clair VBS-14 de section demi-ronde - 11,10 x 760mm
- 403.717 1 tube en butyrate gris clair VBS-16 de section demi-ronde - 12,70 x 760,00mm
- 403.718 1 tube en butyrate gris clair VBS-18 de section demi-ronde - 14,30 x 760,00mm
- 403.719 1 tube en butyrate gris clair VBS-20 de section demi-ronde - 15,90 x 760,00mm
- 403.720 1 tube en butyrate gris clair VBS-24 de section demi-ronde - 19,10 x 760,00mm
- 403.721 1 tube en butyrate gris clair VBS-28 de section demi-ronde - 22,20 x 760,00mm
- 403.722 1 tube en butyrate gris clair VBS-32 de section demi-ronde - 25,40 x 760,00mm
- 403.723 1 tube en butyrate gris clair VBS-36 de section demi-ronde - 28,60 x 760,00mm
- 403.724 1 tube en butyrate gris clair VBS-40 de section demi-ronde - 31,80 x 760,00mm

Les tubes en ABS gris clair de section carrée

- 403.258 1 tube en ABS gris clair FPH-04 de section carrée - 3,20 x 3,20 x 760,00mm
- 403.259 1 tube en ABS gris clair FPH-06 de section carrée - 4,80 x 4,80 x 760,00mm
- 403.260 1 tube en ABS gris clair FPH-08 de section carrée - 6,40 x 6,40 x 760,00mm
- 403.261 1 tube en ABS gris clair FPH-10 de section carrée - 7,90 x 7,90 x 760,00mm
- 403.262 1 tube en ABS gris clair FPH-12 de section carrée - 9,50 x 9,50 x 760,00mm
- 403.263 1 tube en ABS gris clair FPH-14 de section carrée - 11,10 x 11,10 x 760,00mm
- 403.264 1 tube en ABS gris clair FPH-16 de section carrée - 12,70 x 12,70 x 760,00mm
- 403.265 1 tube en ABS gris clair FPH-18 de section carrée - 14,30 x 14,30 x 760,00mm
- 403.266 1 tube en ABS gris clair FPH-20 de section carrée - 15,90 x 15,90 x 760,00mm



Maquette & photo : J.-P. & A. Dispa

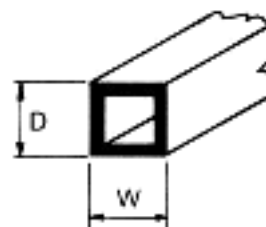

Tube en ABS gris clair FPH- de section carrée

Maquettes industrielles EMA - Les éléments de structure

403.267 1 tube en ABS gris clair FPH-24 de section carrée - 19,10 x 19,10 x 760,00mm

403.268 1 tube en ABS gris clair FPH-28 de section carrée - 22,20 x 22,20 x 760,00mm

403.269 1 tube en ABS gris clair FPH-32 de section carrée - 25,40 x 25,40 x 760,00mm

403.270 1 tube en ABS gris clair FPH-36 de section carrée - 28,60 x 28,60 x 760,00mm

403.271 1 tube en ABS gris clair FPH-40 de section carrée - 31,80 x 31,80 x 760,00mm

Les tubes en ABS gris clair de section rectangulaire

403.241 1 tube en ABS gris clair FPB-08 de section rectangulaire - 4,80 x 6,40 x 760,00mm

403.242 1 tube en ABS gris clair FPB-10 de section rectangulaire - 6,40 x 7,90 x 760,00mm

403.243 1 tube en ABS gris clair FPB-12 de section rectangulaire - 6,40 x 9,50 x 760,00mm

403.244 1 tube en ABS gris clair FPB-14 de section rectangulaire - 6,40 x 11,10 x 760,00mm

403.245 1 tube en ABS gris clair FPB-16 de section rectangulaire - 6,40 x 12,70 x 760,00mm

403.246 1 tube en ABS gris clair FPB-18 de section rectangulaire - 6,40 x 14,30 x 760,00mm

403.248 1 tube en ABS gris clair FPB-20 de section rectangulaire - 6,40 x 15,90 x 760,00mm

403.250 1 tube en ABS gris clair FPB-26 de section rectangulaire - 9,50 x 19,10 x 760,00mm

403.251 1 tube en ABS gris clair FPB-28 de section rectangulaire - 14,30 x 19,10 x 760,00mm

403.252 1 tube en ABS gris clair FPB-29 de section rectangulaire - 9,50 x 22,20 x 760,00mm

403.253 1 tube en ABS gris clair FPB-32 de section rectangulaire - 15,90 x 22,20 x 760,00mm

403.254 1 tube en ABS gris clair FPB-33 de section rectangulaire - 9,50 x 25,40 x 760,00mm

403.255 1 tube en ABS gris clair FPB-36 de section rectangulaire - 19,10 x 25,40 x 760,00mm

403.256 1 tube en ABS gris clair FPB-37 de section rectangulaire - 19,10 x 28,60 x 760,00mm

Les parois en ABS gris clair pour tubes de section rectangulaire

403.746 1 paroi en ABS gris clair VFP-24 pour tube de section rectangulaire - 3,20 x 19,00 x

403.747 1 paroi en ABS gris clair VFP-28 pour tube de section rectangulaire - 3,20 x 22,20 x

403.748 1 paroi en ABS gris clair VFP-32 pour tube de section rectangulaire - 3,20 x 25,40 x



Illustration extraite de la revue "Maquette 3D"

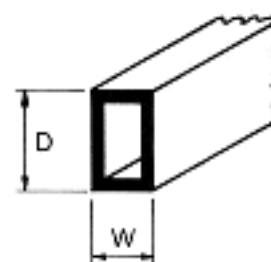

Tube en ABS gris clair FPB- de section rectangulaire

Maquettes industrielles EMA - Les éléments de structure

- 403.749 1 paroi en ABS gris clair VFP-36 pour tube de section rectangulaire - 3,20 x 28,60 x
- 403.750 1 paroi en ABS gris clair VFP-40 pour tube de section rectangulaire - 3,20 x 31,70 x
- 403.751 1 paroi en ABS gris clair VFP-44 pour tube de section rectangulaire - 3,20 x 134,90 x
- 403.752 1 paroi en ABS gris clair VFP-48 pour tube de section rectangulaire - 3,20 x 38,10 x
- 403.753 1 paroi en ABS gris clair VFP-52 pour tube de section rectangulaire - 3,20 x 41,30 x
- 403.754 1 paroi en ABS gris clair VFP-56 pour tube de section rectangulaire - 3,20 x 44,40 x
- 403.755 1 paroi en ABS gris clair VFP-60 pour tube de section rectangulaire - 3,20 x 47,60 x
- 403.756 1 paroi en ABS gris clair VFP-64 pour tube de section rectangulaire - 3,20 x 50,80 x
- 403.757 1 paroi en ABS gris clair VFP-68 pour tube de section rectangulaire - 3,20 x 54,00 x

Les accessoires de structure pour poutres

- 403.059 1 embase de fixation en ABS gris foncé BM-04 pour colonne PSH-04
- 403.060 1 embase de fixation en ABS gris foncé BM-06 pour colonne PSH-06
- 403.061 1 embase de fixation en ABS gris foncé BM-08 pour colonne PSH-08
- 403.062 1 embase de fixation en ABS gris foncé BM-10 pour colonne PSH-10
- 403.063 1 embase de fixation en ABS gris foncé BM-12 pour colonne PSH-12 & 14
- 403.064 1 embase de fixation en ABS gris foncé BM-16 pour colonne PSH-16 & 18
- 403.065 1 embase de fixation en ABS gris foncé BM-20 pour colonne PSH-20 & 24
- 403.066 1 boulon de fixation en ABS gris foncé pBP-04 pour colonne PSH-04
- 403.067 1 boulon de fixation en ABS gris foncé BP-06 pour colonne PSH-06
- 403.068 1 boulon de fixation en ABS gris foncé BP-08 pour colonne PSH-08
- 403.069 1 boulon de fixation en ABS gris foncé BP-10 pour colonne PSH-10
- 403.070 1 boulon de fixation en ABS gris foncé BP-12 pour colonne PSH-12 & 14
- 403.071 1 boulon de fixation en ABS gris foncé BP-16 pour colonne PSH-16 & 18
- 403.072 1 boulon de fixation en ABS gris foncé BP-20 pour colonne PSH-20 & 24



Paroi en ABS gris clair VFP- pour tubes de section rectangulaire

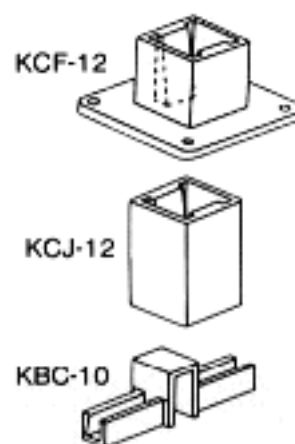

Accessoires de structure pour poutres & colonnes

Maquettes industrielles EMA - Les éléments de structure

- 1 étrier double en ABS gris foncé KBC-10
pour poutres PSB-10/PSB-10
- 403.372
- 1 raccord en ABS gris foncé KBJ-10 pour
poutres PSB-10/PSB-10
- 403.373
- 1 étrier simple en ABS gris foncé KBS-10
pour poutres PSB-10/PSB-10
- 403.374
- 1 croix de raccordement en ABS gris foncé
KCC-12 pour poutre PSB-10/PSH-12
- 403.375
- 1 embase en ABS gris foncé KCF-12 pour
colonne PSH-12
- 403.376
- 1 manchon en ABS gris foncé KCJ-12 pour
colonne PSH-12
- 403.377
- 1 clavette en ABS gris foncé KW-12 pour
emboîtement KCC-12
- 403.392

Les escaliers à claire voie en ABS gris

- 1 escalier à claire-voie en ABS gris foncé
STA-04 - l=7,94,00mm - échelle : 1/100
- 403.594
- 1 escalier à claire-vois en ABS gris foncé
ST-06 - l=15,88mm - échell : 1/50
- 403.595
- 1 escalier à claire-vois en ABS gris foncé
ST-08 - l=19,05mm - échelle : 1/50
- 403.596
- 1 escalier à claire-voie en ABS gris foncé
ST-12 - l=23,82mm - échelle : 1/33
- 403.597
- 1 escalier à claire-voie en ABS gris foncé
ST-14 - l=28,57mm - échelle : 1/33
- 403.598
- 1 escalier à claire-voie en ABS gris foncé
ST-16 - l=31,75mm - échelle : 1/25
- 403.599
- 1 escalier à claire-voie en ABS gris foncé
ST-18 - l=38,10mm - échelle : 1/25
- 403.600
- 1 escalier à claire-voie en ABS gris foncé
ST-20 - l=47,65mm - échelle : 1/16
- 403.601
- 1 escalier à claire-voie en ABS gris foncé
ST-22 - l=57,15mm - échelle : 1/16
- 403.602

Les rampes en ABS gris foncé

- 1 rampe en ABS gris foncé SR-04 -
h=8,70mm - L=152,40mm - échelle : 1/100
- 403.579
- 1 rampe en ABS gris foncé SR-08 -
h=19,10mm - L=610,00mm - échelle : 1/50
- 403.581
- 1 rampe en ABS gris foncé SR-12 -
h=30,00mm - L=610,00mm - échelle : 1/33
- 403.583
- 1 rampe en ABS gris foncé SR-16 -
h=39,00mm - L=610,00mm - échelle : 1/25
- 403.584
- 1 rampe en ABS gris foncé SR-24 -
h=60,00mm - L=610,00mm - échelle : 1/16
- 403.586

Les rambardes en ABS gris foncé

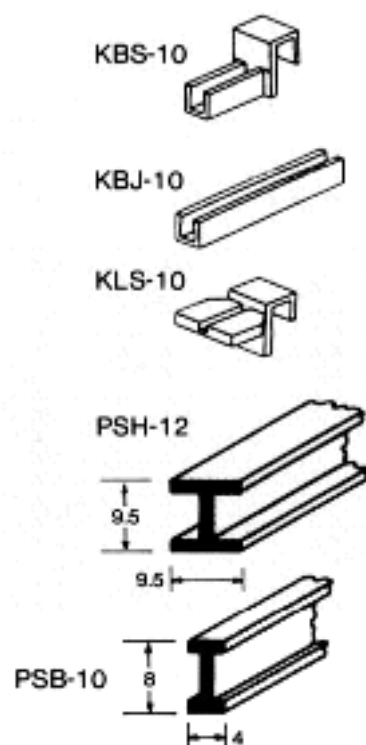

*Accessoires de structure pour poutres
& colonnes*



Escalier à claire voie en ABS gris

Maquettes industrielles EMA - Les éléments de structure

- 1 rambarde droite en ABS gris foncé HR-04
- 403.363** - h=9,50mm - L=152,40mm - échelle :
- 1 rambarde droite en ABS gris foncé HR-08
- 403.365** - h=19,80mm - L=610,00mm - échelle :
- 1 rambarde droite en ABS gris foncé HR-12
- 403.367** - h=30,00mm - L=610,00mm - échelle :
- 1 rambarde droite en ABS gris foncé HR-16
- 403.368** - h=39,40mm - L=610,00mm - échelle :
- 1 rambarde droite en ABS gris foncé HR-24
- 403.370** - h=62,00mm - L=610,00mm - échelle :

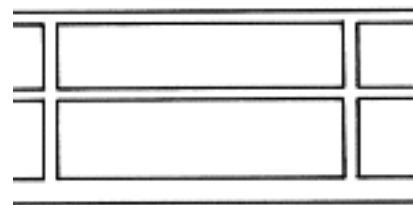

Rambarde en ABS gris foncé

Les échelles et accessoires en ABS gris foncé

- 1 échelle en ABS gris foncé KL-04 -
- 403.378** l=6,35mm - L=127,00mm - échelle : 1/100
- 1 échelle en ABS gris foncé KL-08 -
- 403.380** l=11,00mm - L=380,00mm - échelle : 1/50
- 1 échelle en ABS gris foncé KL-12 -
- 403.382** l=16,00mm - L=380,00mm - échelle : 1/33
- 1 échelle en ABS gris foncé KL-16 -
- 403.383** l=19,00mm - L=380,00mm - échelle : 1/25
- 1 échelle en ABS gris foncé KL-24 -
- 403.385** l=28,60mm - L=380,00mm - échelle : 1/16
- 1 support en ABS gris foncé pour clip
- 403.391** d'échelle - 1/50

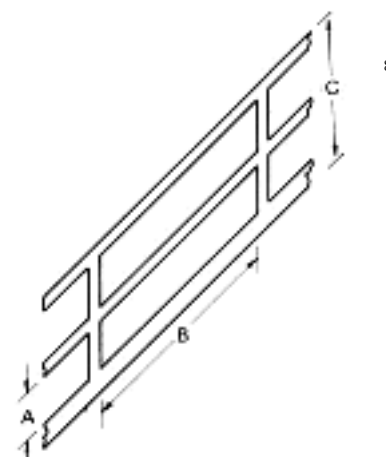

Rambarde en ABS gris foncé

Les échelles à cage en ABS gris foncé

- 1 échelle à cage en ABS gris foncé CL-04 -
- 403.759** l=6,40mm - L=120,00mm - échelle : 1/100
- 1 échelle à cage en ABS gris foncé CL-08 -
- 403.760** l=11,00mm - L=304,00mm - échelle : 1/50
- 1 échelle à cage en ABS gris foncé CL-12 -
- 403.761** l=11,00mm - L=304,00mm - échelle : 1/33
- 1 échelle à cage en ABS gris foncé CL-16 -
- 403.762** l=19,00mm - L=304,00mm - échelle : 1/25

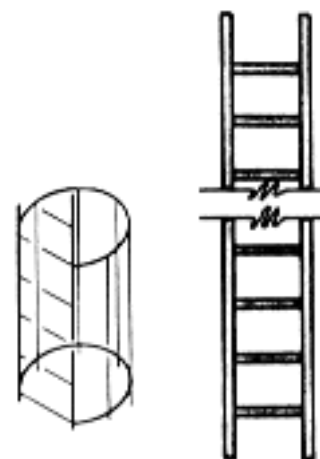

Echelle & échelle à cage KL- & CL- en ABS gris foncé

Notes : _____

